

Gebrauchsanweisung

Tiefkühltruhe

Lesen Sie vor erstmaliger Inbetriebnahme die Gebrauchsanweisung.

Seite 2

DE

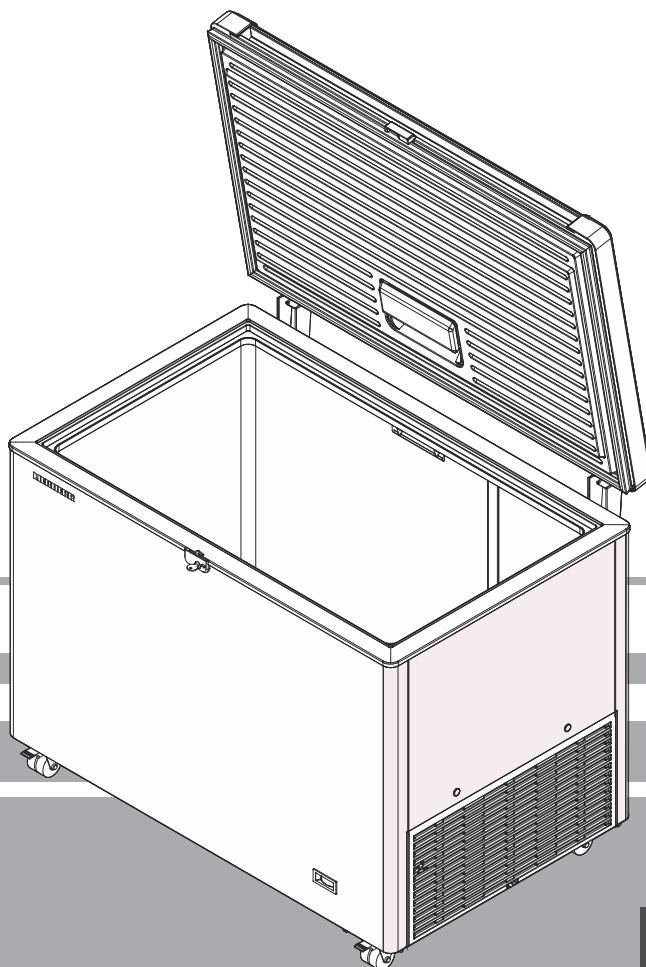

7084 975-00

EFL

LIEBHERR

Priorität der Warnhinweise

| | |
|------------------|--|
| ⚠ GEFAHR | Identifiziert eine Situation, die eine direkte Gefahr beinhaltet und bei Nichtvermeidung zu schweren bis tödlichen Verletzungen führen kann. |
| ⚠ WARNUNG | Identifiziert eine gefährliche Situation, die bei Nichtvermeidung zu schweren bis tödlichen Verletzungen führen kann. |
| ⚠ ACHTUNG | Identifiziert eine gefährliche Situation, die bei Nichtvermeidung zu leichten bis mittleren Verletzungen führen kann. |
| BEMERKUNG | Identifiziert eine gefährliche Situation, die bei Nichtvermeidung zu Sachschäden führen kann. |
| Hinweis | Identifiziert praktische Informationen und Tipps. |

Sicherheits- und Warnhinweise

- **WARNUNG:** Halten Sie Belüftungsöffnungen im Gehäuse des Geräts und der integrierten Struktur frei von Blockaden.
- **WARNUNG:** Verwenden Sie zur Beschleunigung des Abtauens nur vom Hersteller empfohlene mechanische Geräte oder andere Hilfsmittel.
- **WARNUNG:** Beschädigen Sie den Kältemittelkreislauf nicht.
- **WARNUNG:** Verwenden Sie keine elektrischen Geräte im Kühlbereich, die nicht mit der vom Hersteller empfohlenen Auslegung übereinstimmen.
- **WARNUNG:** Das Netzkabel darf während der Installation des Geräts nicht beschädigt werden.
- **WARNUNG:** Mehrfach- und Verteilersteckdosen und andere elektronische Geräte (wie Halogenstrahler) dürfen nicht an der Rückseite von Geräten platziert und betrieben werden.
- **WARNUNG:** Verletzungsgefahr durch Stromschlag. Unter der Abdeckung befinden sich spannungsführende Komponenten. Lassen Sie die LED-Innenbeleuchtung nur von Kundendienstmitarbeitern oder geschultem Personal auswechseln oder reparieren.
- **WARNUNG:** Verletzungsgefahr durch LED-Lampe. Die Lichtintensität des LED-Lichts erfüllt Laserklasse Risikogruppe 2. Blicken Sie bei defekter Abdeckung nicht auf kurze Distanz durch optische Linsen direkt in das Licht. Dies kann Ihren Augen schaden.
- **WARNUNG:** Dieses Gerät muss wie in den Betriebsanweisungen (Installationsanweisungen) beschrieben gesichert werden, um Risiken aufgrund von Instabilität auszuräumen.
- Dieses Gerät kann von Kindern ab 8 Jahren und von Personen mit eingeschränkten körperlichen, sensorischen oder mentalen Fähigkeiten oder einem Mangel an Erfahrung und Kompetenz verwendet werden, sofern sie überwacht werden oder in der sicheren Nutzung des Geräts unterwiesen wurden und die damit verbundenen Gefahren verstehen. Kinder dürfen nicht mit dem Gerät spielen. Reinigung und Nutzerwartung dürfen nicht ohne Aufsicht von Kindern ausgeführt werden. Kinder im Alter von 3 bis 8 Jahren dürfen das Kühl-/Tiefkühlgerät befüllen und etwas entnehmen.
- Bewahren Sie keine explosiven Substanzen, wie Sprühdosen mit entflammbarem Treibgas, in diesem Gerät auf.
- Zur Vermeidung von Verletzungen und Geräteschäden sollte das Gerät von zwei Personen aufgestellt werden.
- Prüfen Sie das Gerät nach dem Auspacken auf Anzeichen von Schäden. Wenden Sie sich im Schadensfall an den Lieferanten. Schließen Sie das Gerät nicht an den Netzstrom an.
- Vermeiden Sie längeren Hautkontakt mit kalten Oberflächen oder gekühlten/gefrorenen Lebensmitteln. Ergreifen Sie bei Bedarf Sicherheitsvorkehrungen (z. B. Handschuhe).
- Essen Sie Eiscreme, insbesondere Eis am Stiel oder Eiswürfel, nicht unmittelbar, nachdem Sie diese aus dem Tiefkühlbereich genommen haben. Andernfalls kann es aufgrund der sehr niedrigen Temperaturen zu Erfrierungen kommen.
- Verzehren Sie keine Lebensmittel, die zu lange gelagert wurden. Es droht Lebensmittelvergiftung.
- Alle Reparaturen und anderen Arbeiten am Gerät dürfen nur von Kundendienstpersonal oder anderem geschultem Personal durchgeführt werden. Dies gilt auch für Änderungen am Netzkabel.
- Führen Sie Reparatur- und sonstige Arbeiten am Gerät nur aus, wenn der Netzstecker sichtbar getrennt wurde.
- Installieren, verbinden und entsorgen Sie das Gerät entsprechend den Anweisungen in der Bedienungsanleitung.
- Ziehen Sie bei einer Störung den Stecker oder deaktivieren Sie die Sicherung.
- Greifen Sie beim Trennen des Geräts vom Stromnetz den Stecker. Ziehen Sie nicht am Kabel selbst.
- Falls Sie ein abschließbares Gerät haben, sollten Sie den Schlüssel nicht in unmittelbarer Nähe des Geräts oder in Reichweite von Kindern auf-

bewahren.

- Das Gerät ist für den Einsatz in geschlossenen Bereichen vorgesehen. Nehmen Sie das Gerät nicht im Freien oder an Orten, die Spritzwasser oder Feuchtigkeit ausgesetzt sind, in Betrieb.
- Verwenden Sie die LED-Innenbeleuchtung nicht als Raumbelichtung. Die LED-Innenbeleuchtung ist nur darauf ausgelegt, den Innenraum des Geräts zu beleuchten.
- Achten Sie darauf, dass keine offenen Flammen oder Zündquellen in das Gerät gelangen.
- Alkoholische Getränke und andere Behälter mit Alkohol sollten vor der Lagerung sicher abgedichtet werden.

Hinweise zur Entsorgung

Das Gerät enthält wiederverwendbare Materialien und sollte sachgemäß entsorgt werden – entsorgen Sie es nicht einfach über den unsortierten Hausmüll. Am Ende ihrer Lebenszeit müssen Geräte auf professionelle und sachgemäße Weise unter Einhaltung der örtlichen Richtlinien und Gesetze entsorgt werden.



Achten Sie bei der Entsorgung des Geräts darauf, dass der Kältemittelkreislauf nicht beschädigt wird. Andernfalls könnten das darin enthaltene Kältemittel (Daten auf dem Typenschild) und Öl unkontrolliert entweichen.

- Nehmen Sie das Gerät außer Betrieb.
- Ziehen Sie den Netzstecker.
- Schneiden Sie das Anschlusskabel durch.

! WARNING

Erstickungsgefahr aufgrund von Verpackungsmaterial und Plastikfolie!

Lassen Sie Kinder nicht mit Verpackungsmaterial spielen. Entsorgen Sie Verpackungsmaterial bei einer offiziellen Sammelstelle.

Symbole am Gerät

| | |
|--|--|
| | Das Symbol kann sich am Kompressor befinden. Es bezieht sich auf das Öl im Kompressor und zeigt folgende Gefahr: Verschlucken und/oder Einatmen können fatal sein. Dies ist nur für das Recycling relevant. Im normalen Betrieb besteht keine Gefahr. |
| | Brandgefahr / brennbare Materialien |
| | Ein Aufkleber mit dieser Aussage kann an der Rückseite des Geräts angebracht sein. Er bezieht sich auf die schaumstoffgepolsterten Blenden in der Tür und/oder im Gehäuse. Dies ist nur für das Recycling relevant. Entfernen Sie den Aufkleber nicht. |

Verwendungszweck des Geräts

Das Gerät eignet sich ausschließlich zum Lagern und Einfrieren verpackter Lebensmittel in einem privaten Haushalt oder einer ähnlichen Umgebung. Dies beinhaltet beispielsweise den Einsatz

- in Personalküchen und Jugendherbergen.
- durch Gäste in Hütten, Hotels, Motels und anderen Unterkünften.
- in Catering- und ähnlichen Diensten im Bereich des Großhandels.

Verwenden Sie das Gerät nur wie in einer Wohnumgebung üblich. Alle anderen Verwendungen sind nicht erlaubt. Das Gerät eignet sich nicht zur Aufbewahrung und Kühlung von Medikamenten, Blutplasma, Laborzubereitungen oder ähnlichen Substanzen oder Produkten, die durch die Richtlinie über Medizinprodukte 2007/47/EG abgedeckt sind. Jeglicher Missbrauch des Geräts kann Schäden oder das Verderben eingelagerter Produkte zur Folge haben. Darüber hinaus eignet sich das Gerät nicht für den Betrieb in einer potenziell explosiven Atmosphäre.

Klimabewertung

Die Klimabewertung zeigt die Raumtemperatur, bei der das Gerät zur Erzielung voller Kühlleistung betrieben werden kann.

Die Klimabewertung befindet sich am Typenschild.

Die Position des Typenschildes wird im Abschnitt **Beschreibung des Geräts** gezeigt.

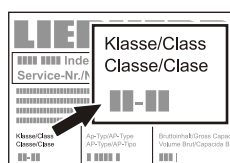

Klimabewertung Raumtemperatur

| | |
|-------|-------------------|
| SN | +10 °C bis +32 °C |
| N | +16 °C bis +32 °C |
| ST | +16 °C bis +38 °C |
| T | +16 °C bis +43 °C |
| SN-ST | +10 °C bis +38 °C |
| SN-T | +10 °C bis +43 °C |

Ein fehlerfreier Betrieb des Geräts ist sichergestellt, sofern die Umgebungstemperatur nicht auf unter -15 °C fällt.

Beschreibung des Geräts

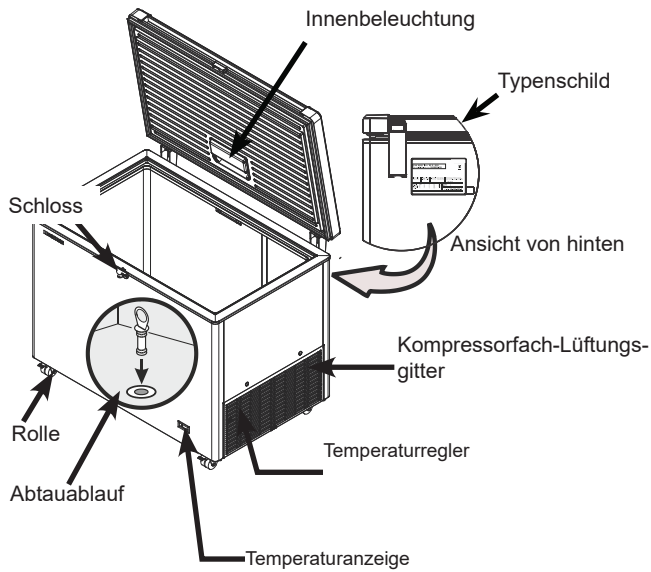

Geräteabmessungen

| Model | A | B | C |
|-----------------|-----|------|-----|
| EFL 3055 / 3056 | 825 | 1045 | 702 |
| EFL 4655 / 4656 | 825 | 1465 | 702 |
| EFL 6055 / 6056 | 825 | 1885 | 702 |

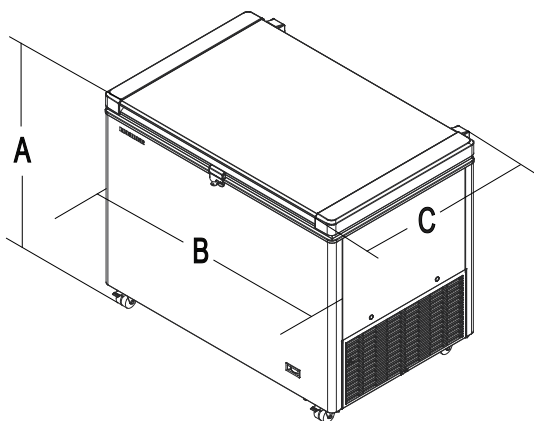

Gerät installieren

| | |
|------------------|---|
| ⚠ GEFAHR! | Ungeeignetes Verhältnis zwischen Kältemittel und Größe des Aufstellungsorts. Explosionsgefahr. |
| | ▶ Achten Sie darauf, dass der Raum, in dem Sie Ihr Gerät aufstellen, entsprechend dem Standard EN 378 eine Größe von 1 m ³ je 8 g des im Gerät verwendeten R600a/R290-Kältemittels aufweist. |

Anforderungen an den Aufstellungsort:

- ➡ Prüfen Sie, ob die Größe des Aufstellungsorts für die Kältemittelkapazität des Geräts ausreicht.
- ① Die Kältemittelkapazität ist am Typenschild angegeben.
 - Kein direktes Sonnenlicht.
 - Keine Wärmequellen, wie Öfen oder Heizungen, in der Nähe.
 - Der Boden ist horizontal und flach.
- ① Der Lüftungsabstand zwischen dem Rand der Truhe und dem Boden dient dazu, das Kühlgerät mit kühlender Luft zu versorgen.
- ➡ Achten Sie darauf, dass der Lüftungsabstand zwischen der Unterseite der Truhe und dem Boden nicht blockiert wird.
- ➡ Stellen Sie sicher, dass der Abstand zwischen Belüftungsgitter und Wand mindestens 50 mm beträgt.
- ➡ Stellen Sie sicher, dass der Bereich zwischen Belüftungsgitter und Wand nicht blockiert wird.
- ➡ Vergewissern Sie sich, dass das Belüftungsgitter frei von Schmutz und Fremdkörpern ist.
- ① Das Gerät gibt Luft über seine Außenwand ab.
- ➡ Platzieren Sie nichts direkt neben der Außenwand des Geräts.
- ➡ Achten Sie darauf, dass der Abstand zwischen der Außenwand des Geräts und benachbarten Gegenständen mindestens 20 mm beträgt.

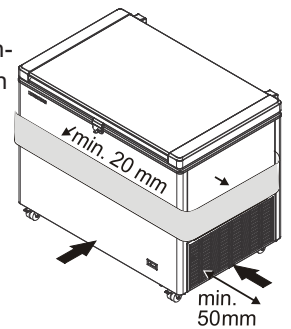

Elektrischer Anschluss

| | |
|------------------|---|
| ! GEFAHR! | Falsche Spannungsversorgung. Sachschäden oder Verletzungen. |
| | ▶ Stellen Sie sicher, dass die Spannungsversorgung mit den Spezifikationen im Abschnitt „Technische Daten“ übereinstimmt. |

➔ **Achten Sie darauf, dass die Steckdose nicht durch das Gerät verdeckt wird und leicht zugänglich ist.**

➔ Netzversorgung und Spannung am Betriebsort müssen mit den Angaben auf dem Typenschild übereinstimmen. Das Typenschild befindet sich an der Rückseite des Geräts.

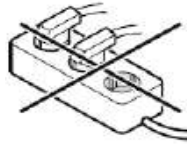

➔ Verbinden Sie das Gerät nur mit einer abgesicherten Steckdose, die in Übereinstimmung mit den örtlichen Vorschriften geerdet wurde.

➔ Die Steckdose muss durch eine Sicherung mit 10 A oder mehr abgesichert sein. Sie darf sich nicht direkt an der Rückseite des Geräts befinden und muss leicht zugänglich sein.

➔ Schließen Sie das Gerät nicht an Verlängerungskabel oder Mehrfachsteckdosen an.

Verbinden Sie das Gerät nur mit Stecker und Steckdose, die angemessen geerdet und abgesichert sind.

Zubehör

Schloss für EFL

Das Schloss ist mit einem Sicherheitsmechanismus ausgestattet.

Gerät abschließen:

1. Halten Sie die Taste gedrückt.
2. Drehen Sie den Schlüssel um 90°.

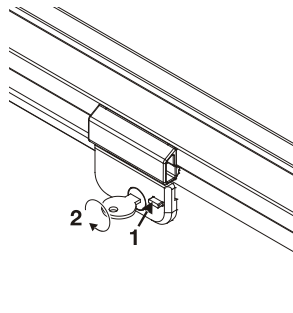

Körbe



| | |
|----------------|---|
| HINWEIS | Übermäßige Beladung! Sachschäden. |
|----------------|---|

| Modell | Korb | Max. Beladung |
|--------|--------|---------------|
| EFL | 210 mm | 47 kg |
| | 270 mm | 54 kg |

Inbetriebnahme

Auspacken

| | |
|------------------|--|
| ! GEFAHR! | Verpackungsmaterial und Folie. Erstickengefahr. |
| | ▶ Lassen Sie Kinder nicht mit dem Verpackungsmaterial spielen. |

➔ Entsorgen Sie Verpackungsmaterial bei einer offiziellen Sammelstelle.

➔ Reinigen Sie die Innenseite des Geräts, bevor Sie es zum ersten Mal einschalten (siehe „Reinigung“).

Ausstattung

LED-Innenbeleuchtung

Eine LED-Lampe gehört zur Standardausstattung und dient der Beleuchtung des Geräteinneren.

Die Innenbeleuchtung schaltet sich automatisch ein, sobald der Deckel geöffnet wird. Beim Schließen schaltet sie sich wieder aus.

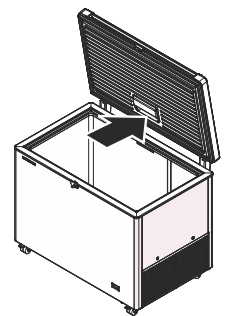

| | |
|-------------------|--|
| ! WARNUNG! | Hohe Lichtintensität. Augenverletzungen. |
| | ▶ Entfernen Sie die Lichtabdeckung nicht. ▶ Blicken Sie nicht durch optische Linsen in das Licht. |

Lampe auswechseln

Wenn die Lampe defekt ist, kann sie unter Berücksichtigung folgender Punkte gewechselt werden.

1. **Ziehen Sie den Stecker oder deaktivieren Sie die Sicherung.**
2. Entfernen Sie die Blende in Pfeilrichtung. →

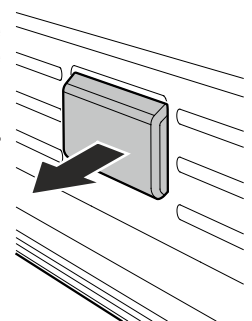

Es dürfen nur Original-LED-Lampen vom Gerätehersteller verwendet werden. Die Lampe kann von der Kundendienstabteilung oder Fachhändlern erworben werden.

! WARNUNG!

Bei Verwendung von LED-Lampen anderer Hersteller besteht die Gefahr von Überhitzung oder Brand.

Temperatur einstellen

Die Temperatur kann stufenlos über den Regler angepasst werden. Es befinden sich Markierungen in der Nähe des Reglers. Das Gerät erzielt seine niedrigste Temperatur bei Einstellung auf 3 (***)

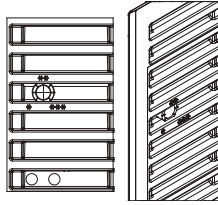

- Stellen Sie die Temperatur ein, indem Sie den Regler mit einem Schlitzschraubendreher auf die gewünschte Position (* bis ***) einstellen.

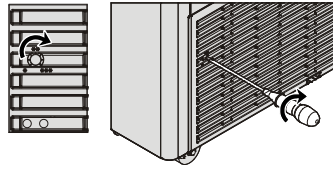

Temperaturanzeige

Das Thermometer zeigt die wärmste Temperatur des gefrorenen Volumens bei maximaler Füllhöhe..

Es ist so angepasst und konzipiert, dass es nur Temperaturen unter 0 °C exakt anzeigt.

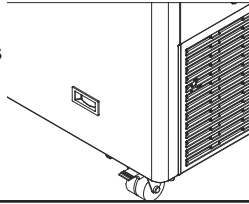

| | |
|----------------|---|
| HINWEIS | Falsche Raumtemperatur. Sachschäden und reduzierte Kühlleistung. |
| | ▶ Achten Sie darauf, dass die Raumtemperatur mit der Klimabewertung des Geräts übereinstimmt, siehe „Technische Daten“. |

Gerät abschalten

Gerät ausschalten

- Ziehen Sie den Netzstecker oder drehen Sie den Temperaturregler gegen den Uhrzeigersinn, bis er in der Aus-Position einrastet.
- ① Bei Abschaltung über den Temperaturregler wird das Gerät nicht vom Stromnetz getrennt.

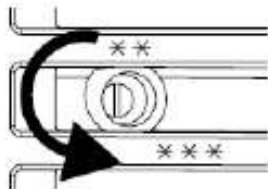

Vor längerfristiger Außerbetriebnahme des Geräts

- Schalten Sie das Gerät ab.
- Ziehen Sie den Stecker oder deaktivieren Sie die Sicherung.
- Reinigen Sie das Gerät
- Stellen Sie sicher, dass das Gerät innen und außen trocken ist.
- ① **Es darf sich keine Feuchtigkeit im Innenbereich befinden.**
- ① Falls der Deckel der Truhe bei längerer Außerbetriebnahme des Geräts geschlossen bleibt, können Gerüche im Inneren entstehen.
- Öffnen Sie den Deckel der Truhe und achten Sie darauf, dass er sich nicht schließt.
- Achten Sie darauf, dass die Umgebungsbedingungen der Lagerung mit den Spezifikationen im Abschnitt „Gerät nach dem Abschalten lagern“ übereinstimmen.

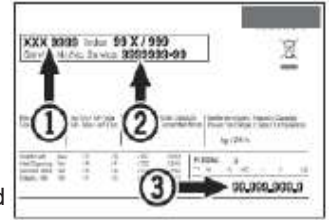

Fehlfunktionen / Problemlösung

- ① Wenden Sie sich an Ihren nächstgelegenen Kundendienst, falls das Gerät Fehler aufweist, die Sie nicht beheben können.
- ① Zur Gewährleistung einer schnellen Bearbeitung Ihrer Anfrage sollten Sie Typenbezeichnung 1, Servicenummer 2 und Seriennummer 3 auf dem Typenschild notieren und bei Kontaktaufnahme mit dem Kundendienst angeben. Die Position des Typenschildes wird im Abschnitt „**Beschreibung des Geräts**“ gezeigt.



| Störung | Mögliche Ursache | Abhilfemaßnahme |
|---|---|---|
| Gerät kühlt nicht herunter. | Der Temperaturregler befindet sich in der Aus-Position. | Stellen Sie den Temperaturregler auf eine Kühlposition ein. |
| | Der Netzstecker ist gezogen. | Schließen Sie das Gerät an die Stromversorgung an. |
| | Die Stromversorgung wurde unterbrochen. | Prüfen Sie die Stromversorgung. Prüfen Sie Sicherungen in der Stromversorgung. |
| Die Temperatur ist nicht niedrig genug. | Falsche Temperatureinstellung. | Stellen Sie die richtige Temperatur ein. |
| | Die Thermometer-Anzeige stimmt nicht. | Prüfen Sie die Temperatur mit einem zusätzlichen Thermometer. |
| | Unangemessene Belüftung. | Stellen Sie sicher, dass eine angemessene Belüftung vorliegt. |
| | Das Gerät befindet sich zu nah an einer Wärmequelle. | Entfernen Sie die Wärmequelle. Wählen Sie einen geeigneten Aufstellungsort. |

Abtauen

| | |
|---|---|
|  ACHTUNG! | Hohe Lichtintensität. Augenverletzungen. |
|  | <ul style="list-style-type: none"> ▶ Verwenden Sie keine elektrischen Heizungen oder Dampfreiniger, offene Flammen oder Abtausprays. ▶ Entfernen Sie Eis nicht mit scharfkantigen Gegenständen. (Gefahr der Beschädigung von Innenwänden) |

Nach längerer Betriebszeit kann sich eine Eisschicht an den Wänden des Tiefkühlfachs ablagern.

Die Eisschicht bildet sich schneller, wenn das Gerät regelmäßig geöffnet wird. Eine dickere Eisschicht erhöht den Energieverbrauch. Daher sollten Sie die Tiefkühltruhe regelmäßig abtauen.

Abtauen

- ➔ Schalten Sie das Gerät ab.
- ➔ Ziehen Sie den Stecker oder deaktivieren Sie die Sicherung.
- ➔ Wickeln Sie gefrorene Lebensmittel in Papier oder Decken und lagern Sie sie an einem kühlen Ort.
- ① Wischen Sie Tauwasser in Geräten ohne Ablauföffnung mit einem Schwamm oder Tuch auf.
- ➔ Platzieren Sie zum Auffangen des Tauwassers ein geeignetes Behältnis unter der Ablauföffnung.
- ➔ Entfernen Sie den Abtau-Wasserstopfen aus der Ablauföffnung.
- ➔ Lassen Sie die Abdeckung während des Abtauens geöffnet.
- ➔ Wischen Sie nach dem Abtauen restliches Tauwasser mit einem Tuch auf.
- ➔ Reinigen Sie das Gerät. Beachten Sie „Reinigung“.

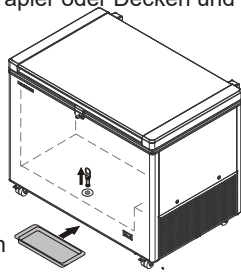

Reinigung

| | |
|--|--|
|  GEFAHR! | Stromschlaggefahr bei Verwendung einer ungeeigneten Reinigungsmethode. Lebensgefahr. <ul style="list-style-type: none"> ▶ Ziehen Sie den Netzstecker, bevor Sie mit der Reinigung beginnen. |
|--|--|

| | |
|---|---|
|  ACHTUNG! | Heißer Dampf. Verletzungen und Sachschäden. <ul style="list-style-type: none"> ▶ Verwenden Sie keinen Dampf-/Hochdruckreiniger. |
| | Verwenden Sie keine elektrischen Heizungen oder Dampfreiniger, offene Flammen oder Abtausprays. Entfernen Sie Eis nicht mit scharfkantigen Gegenständen. (Gefahr der Beschädigung von Innenwänden) |

| | |
|----------------|--|
| HINWEIS | Ungeeignete Reinigungsprodukte. Gefahr für das Gerät. <ul style="list-style-type: none"> ▶ Verwenden Sie keine konzentrierten Reinigungsprodukte, ohne sie zu verdünnen. ▶ Verwenden Sie nur weiche Tücher und einen Allzweckreiniger mit neutralem pH-Wert. ▶ Verwenden Sie lebensmittelkompatible Reinigungs- und Pflegeprodukte auf der Innenseite des Geräts. |
|----------------|--|

- ① Reinigen Sie das Gerät alle 6 Monate.
- ➔ Entfernen Sie alle gefrorenen Lebensmittel.
- ➔ Platzieren Sie ein geeignetes Behältnis unter der Ablauföffnung.
- ➔ Entfernen Sie den Abtau-Wasserstopfen aus der Ablauföffnung. Stellen Sie sicher, dass während der Reinigung kein Wasser in das Lüftungsgitter oder elektrische Komponenten gelangt.
- ➔ Reinigen Sie Innenfach, Außenwände und Geräteteile mit geeigneten Tüchern und einer Mischung aus lauwarmem Wasser und Allzweckreiniger.
- ① Trocknen Sie das Gerät mit einem geeigneten Tuch ab.
- ① **Es darf sich keine Feuchtigkeit im Innenbereich befinden.**
- ➔ Staubablagerungen am Lüftungsgitter können den Stromverbrauch erhöhen.
Entfernen Sie daher Staubablagerungen vom Lüftungsgitter.

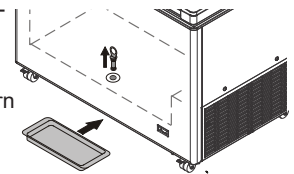

Technische Daten

Spannungsversorgung

- ① Die präzisen Werte der richtigen Spannungsversorgung werden am Typenschild angezeigt.

| Spezifikation | Wert |
|----------------------------|----------------------|
| Stromart | Wechselspannung |
| Auslösestrom der Sicherung | Zwischen 10 und 16 A |

Gerät nach dem Abschalten lagern

| HINWEIS | Ungeeignete Raumtemperatur während der Lagerung. Sachschäden. |
|---------|---|
| | ▶ Stellen Sie sicher, dass die Raumtemperatur zwischen -10 °C und +50 °C liegt. |

- Stellen Sie sicher, dass das Gerät innen und außen trocken ist.
- ① **Es darf sich keine Feuchtigkeit im Behälter befinden.**
- Stellen Sie sicher, dass die Raumtemperatur zwischen -10 °C und +50 °C liegt.

Entsorgung

| HINWEIS | Austretendes Kältemittel und Öl. Gefahr für die Umwelt. |
|---------|--|
| | ▶ Achten Sie darauf, dass der Kältemittelkreislauf während der Entsorgung nicht beschädigt wird. |

- ① Das Gerät enthält recyclingfähige und entflammable Materialien.
- Trennen Sie das Gerät von der Stromversorgung.
- Durchtrennen Sie das Stromkabel, damit das Gerät nicht mehr in Betrieb genommen werden kann.
- Entsorgen Sie das Gerät nicht einfach mit dem unsortierten Hausmüll.
- Stellen Sie sicher, dass das Gerät auf professionelle und sachgemäße Weise unter Einhaltung der örtlichen Richtlinien und Gesetze entsorgt wird.

Konformitätserklärung

Das Gerät stimmt mit den relevanten Sicherheitsrichtlinien und EU-Vorschriften 2014/30/EU und 2006/42/EU überein.

Zusatzinformationen

- Mit der richtigen Temperatur bleiben Lebensmittel länger frisch. Überflüssiges Wegwerfen von Lebensmitteln kann somit vermieden werden.
- Wird die Verflüssigerspirale nicht jährlich gereinigt, führt dies zu einer erheblichen Verringerung der Effizienz des Gerätes.
- Der Zeitraum, in dem die für die Reparatur des Kühlgeräts mit Direktverkaufsfunktion erforderlichen Ersatzteile zur Verfügung stehen, beträgt 10 Jahre.
- Die Mindestdauer der vom Hersteller, Importeur oder Bevollmächtigten für das Kühlgerät mit Direktverkaufsfunktion angebotenen Garantie beträgt 2 Jahre.
- EPREL-Datenbank:
Ab dem 1. März 2021 sind die Informationen zu der Energieverbrauchskennzeichnung und den Ökodesign-Anforderungen in der europäischen Produktdatenbank (EPREL) zu finden. Unter folgendem Link <https://eprel.ec.europa.eu/> erreichen Sie die Produktdatenbank. Hier werden Sie aufgefordert, die Modellkennung einzugeben. Die Modellkennung finden Sie auf dem Typenschild.