

# m 50

## MEHRZWECK-KÜCHENMASCHINE

GASTRO / GV / GK

### Im Überblick:

- Schneiden, reiben, schnitzeln, passieren, pürieren, rühren, schlagen, kneten, zerkleinern, steaken und mürben
- Maschine und Zubehör aus Edelstahl
- Sicherheitsabschaltung
- 2 Geschwindigkeiten 160/320 min<sup>-1</sup>
- Schutzklasse IP 65 – geschlossenes Gehäuse
- Easy Fix System – Rührkessel
- Geräteaufsteckkupplung mit Schnellspaneinrichtung
- Energieoptimiert durch Ein-/Aus-Schalter
- OneTouch-Steuerung
- Kompatibel mit elektrisch höhenverstellbarem Fahrgestell (nur M 50 E)
- Optional mit Fahrgestell, mit Unterschrank sowie als Schrankausführung



Schneidaufsatz mit doppelter Sicherheitsabschaltung



Leichter Werkzeugwechsel von Vorsatzgeräten und Zubehör



Vereinfachte Bedienung durch neue OneTouch-Steuerung



Optional auf fahrbarem Unterschrank

# Zubehör



**Universalgrundgerät, Edelstahl**  
130 012 200\*

Für Schneidaufsatz, Zweikammeraufsatz und  
Universalaufsatz unbedingt erforderlich!

**Auswurftrichter**  
**Universalgrundgerät Edelstahl**  
150 085 000

Empfohlen für GN-Trolley



**Schneidaufsatz, Edelstahl,**  
**mit Sicherheitsabschaltung**  
130 019 000\*



**Rohraufsatz**  
150 065 000

Mit 4 Rohrschächten Edelstahl, mit  
Sicherheitsabschaltung und vier Stopfern.  
(mit 6 Rohrschächten auf Anfrage)



**Bogenmesserscheibe, Edelstahl,**  
**glatte Messer**  
verstellbar, 0 - 5 mm 130 020 000\*  
verstellbar, 0 - 10 mm 130 021 000  
4 mm 130 021 050

Scheiben schneiden von z. B. Gurken, Paprika,  
Zwiebeln



**Tomatenscheibe, Edelstahl**  
verstellbar, 0 - 10 mm 150 075 000

Scheiben schneiden von weichem Gemüse



**Krautschneidescheibe, Edelstahl**  
1,3 mm 130 023 000  
2,5 mm 130 024 000

Schneiden von z. B. Weißkohl, Rotkohl



**Streifenschneidescheibe, Edelstahl**

2 x 2 mm Juliennes	565 000 0362
3 x 3 mm Juliennes	565 000 0363
4 x 4 mm Juliennes	565 000 0364
5 x 5 mm Juliennes	130 038 100
7 x 7 mm	130 039 100
10 x 10 mm	130 040 100

Streifen schneiden von z. B. Karotten, Kohlrabi, Radieschen



**Wellenschnitt-Messerscheibe, Edelstahl**  
verstellbar, 2 - 7 mm

549 000 3703

Wellenschnitt von z. B. Rote Bete, Gurken, Karotten



**Rohkostscheibe, Edelstahl, einzeln geschärft**  
3 mm

565 100 0373

Rohkosten von z. B. rohen Kartoffeln, Karotten, Sellerie

# Nubehör



**Schnitzelscheibe, Edelstahl, einzeln geschärft**

6 mm	565 100 0376
9 mm	565 100 0377

Schnitzeln von z. B. Sellerie, Rettich, Kartoffeln



**Reibescheibe, Edelstahl**

2 mm	565 100 0371
3 mm	565 100 0372

Reiben von z. B. Brot, Nüssen, Mandeln, Schokolade



**Käsereibescheibe, Edelstahl, einzeln geschärft**

3 mm	553 100 0373
6 mm	553 100 0374

Reiben von Käse



**Scheibenständer Edelstahl, für 5 Scheiben**  
inkl. Einleger für Sichelmesserscheibe  
(L 183,5 x B 560 x H 164 mm)  
130 040 500



**GN-Trolley für M 50/M 50 E**  
Edelstahl, fahrbar, gummbereifte Rollen  
mit Feststellbremse, inkl. Anti-Rutschmatte  
(L 625(926) x B 450 x H 286(1003) mm)  
Lieferung erfolgt ohne GN-Behälter bzw. Eurokiste  
150 080 000



**3er GN-Trolley für M 50/M 50 E**  
Edelstahl, fahrbar, gummbereifte Rollen  
mit Feststellbremse.  
(L 594(759) x B 355 x H 557(948) mm)  
Lieferung erfolgt ohne GN-Behälter  
150 086 000



Universalaufsatz, Edelstahl  
mit Zylinderfixierung, Sicherheitsabschal-  
tung und Resteauswurf.  
Für gesamte Zylindertechnik einsetzbar.  
150 061 300\*v



Flügel, Edelstahl, für Zylinder: 331 - 337,  
326, 328 553 100 0330\*

Käseflügel, Edelstahl, speziell für die  
Käseverarbeitung für Zylinder: 331, 332,  
334-337 und 326, 328, 338  
130 076 006



Rohkostzylinder, Edelstahl, einzeln geschärft  
2 mm 130 070 337  
3 mm 130 070 336\*  
4 mm 130 070 326

Rohkosten von z. B. rohen Kartoffeln, Sellerie,  
Brot, Karotten



Schnitzelzylinder, Edelstahl,  
einzeln geschärft  
6 mm 130 070 334\*  
9 mm 130 070 335

Schnitzeln von z. B. Rettich, Karotten



Reibezyylinder, Edelstahl  
3 mm 130 070 332\*  
4 mm 130 070 331

Reiben von z. B. gekochten Kartoffeln, hartem  
Brot, Nüssen, Mandeln, Schokolade



Kartoffelreibezyylinder, Edelstahl,  
kronenverzahnt  
2 mm 130 070 333

Reiben von z. B. rohen Kartoffeln für Klöße



Reibekekuzylinder, Edelstahl,  
kombiniert aus 333/337  
130 070 328

Reiben von z. B. rohen Kartoffeln



Passierflügel, Edelstahl,  
für Zylinder: 100, 200, 300, 345  
130 076 005



Passierzylinder, Edelstahl  
1,5 mm 130 072 100  
3 mm 130 072 200

Passierblech für Zylinder: 100, 200, 345  
553 000 0342



Pürierzylinder, Edelstahl  
130 072 300

Feinstreibezyylinder, Edelstahl  
2 mm 130 072 345

# Zubehör

# Zubehör



Zweikammeraufsatz, Edelstahl,  
mit Sicherheitsabschaltung 2-teilig für  
hygienische Reinigung  
150 055 000\*



Sichelmesserscheibe, Edelstahl  
3 mm 565 000 0383  
4 mm 565 000 0384\*  
6 mm 565 000 0386

Scheiben schneiden von z. B. gekochte  
Kartoffeln, Lauch, Champignons



Würfelschneider, Edelstahl komplett  
8 x 8 x 10 mm 549 000 0392  
11 x 11 x 10 mm 549 000 0394  
16 x 16 x 10 mm 549 000 0393  
22 x 22 x 10 mm 549 000 0396

Würfeln von z. B. Gemüse, Kartoffeln,  
Sellerie, Karotten



Planeten Rühr-, Schlag- und Knetwerk  
20 l, mit Sicherheitsabschaltung  
150 052 000\*

**NEU 1-Hand EASY FIX Kesselfixierung!**

Im Lieferumfang enthalten: Planetenrührkopf,  
Rührkessel 20 l, Abdeckhaube, Schlagbesen, Rühr-  
besen 4 mm und Knethaken



Schlagbesen, Edelstahl  
1500896



Rührbesen, Edelstahl  
4 mm 1500897  
5 mm 1500898



Knethaken, Edelstahl  
150 052 060

# Zubehör



**Fleisch- und Gemüswolf 82 mm, Edelstahl, mit codierten Lochscheiben und Sicherheitsabschaltung**  
150 049 000\*

**Im Lieferumfang enthalten:**  
Fleischschale, Stopfer, Fleischwolfgehäuse, Schnecke, Schneidsatz 5-teilig, codiert, Edelstahl, L&W. Inkl.: Vorschneider, Messer 4-flügelig, Lochscheibe 8 mm, Messer 4-flügelig, Lochscheibe 3 mm, Distanzring 18 mm sowie Distanzring 36 mm für Umbau auf Schneidsatz 3-teilig.



**Universalgehäuse für Streifenscheider, Steaker und Mürber**  
130 025 100

**Im Lieferumfang enthalten:**  
Edelstahlgehäuse und Kupplung M 50. Achtung: immer mit Set Streifenscheider oder Set Mürber/Steaker bestellen.



**Set Streifenscheider, mit Sicherheitsabschaltung nach EU-Norm**  
130 026 100 \*

**Im Lieferumfang enthalten:**  
Deckel komplett inkl. Trichter, Magnethalter und Stößel. Achtung: Universalgehäuse sowie die jeweiligen Einsätze sind nicht im Lieferumfang enthalten.



**Schneideeinsatz, Edelstahl**

3,3 mm	1500727
5,0 mm	1500728
6,6 mm	1500729
9,9 mm	1500730
19,8 mm	1500731

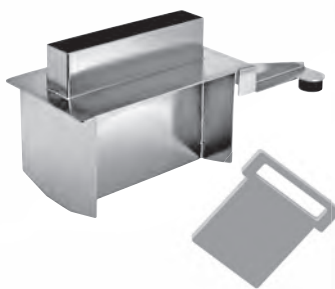

**Set Steaker/Mürber**  
130 027 100

**Im Lieferumfang enthalten:**  
Einfüllschacht, Stopfer und Magnethalter. Achtung: Universalgehäuse sowie die jeweiligen Einsätze sind nicht im Lieferumfang enthalten.



**Steakereinsatz**  
1500732

**Fleischmürbereinsatz**  
1500733

# Daten und Fakten

Die Bilder sind Prinzipdarstellungen und können von den tatsächlichen Ausführungen abweichen. Technische Änderungen vorbehalten. Weiteres Zubehör entnehmen Sie bitte unserer Preisliste.



## Technische Daten

Anschluss	400 V, 50 Hz 3 m Anschlusskabel mit CEE-Stecker, 5-polig
Gesamtleistung (kW)	1,4/1,8
Drehzahl min <sup>-1</sup>	ca. 160/320
Netzsicherung (A)	16
Schutzart	IP 65
Schalldruckpegel (A)	ca. 62 dB
Abmessung (L x B x H) Antriebsmaschine	500 x 744 x 650/700 mm
Gewicht (kg)	ca. 105 kg (ohne Aufsteckgerät)

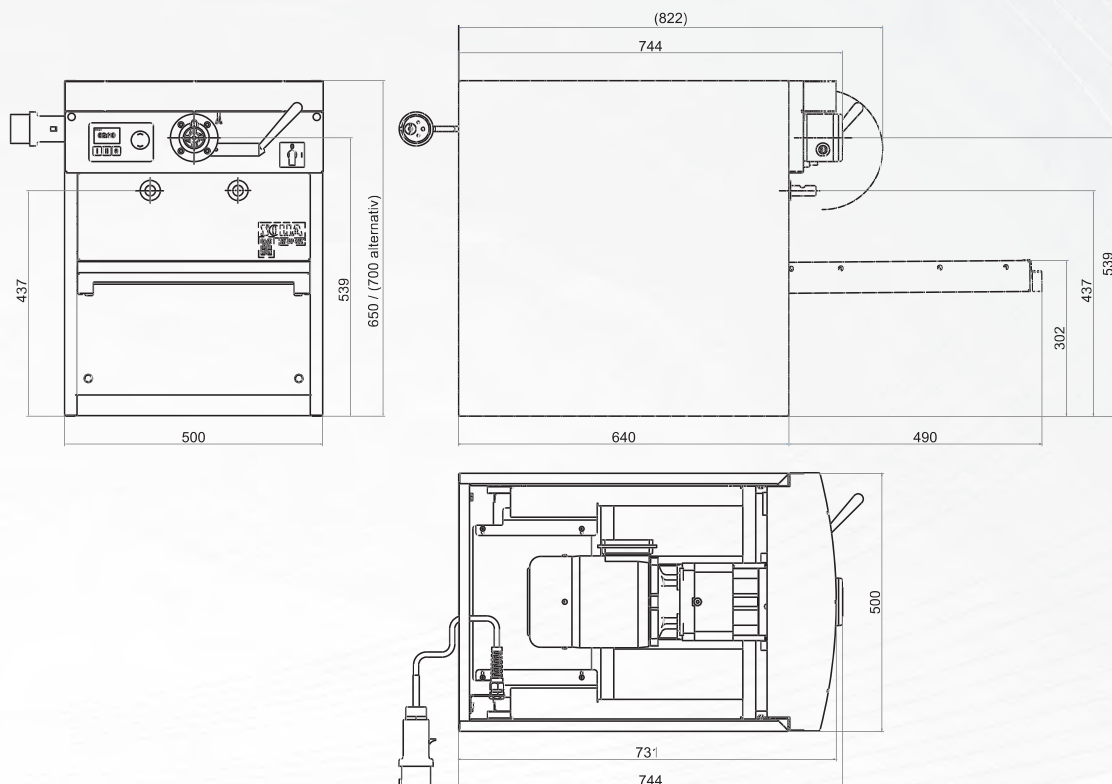

## Verarbeitungskapazitäten

Beschreibung	Anwendung	Durchsatz**
Rohkostzylinder	Rohkosten von z. B. Sellerie, rohen Kartoffeln, Karotten	600 - 1000 kg/h
Schnitzelzylinder	Schnitzeln von z. B. Rettich, Karotten	1100 - 1200 kg/h
Reibezylinder	Reiben von z. B. hartem Brot, gekochten Kartoffeln, Nüssen, Mandeln, Schokolade	600 - 900 kg/h
Kartoffelreibezylinder	Reiben von rohen Kartoffeln für Klöße	500 kg/h
Reibekuchenzyylinder	Reiben von rohen Kartoffeln	800 kg/h
Würfelschneider	Würfeln von z. B. Kartoffeln, Sellerie, Karotten	ca 300 kg/h

\*\*Die Durchsatzleistungen sind abhängig von Schneidstärke und Produkt.

# Daten und Fakten

Die Bilder sind Prinzipdarstellungen und können von den tatsächlichen Ausführungen abweichen. Technische Änderungen vorbehalten. Weiteres Zubehör entnehmen Sie bitte unserer Preisliste.



## Technische Daten

Anschluss	400 V, 50 Hz
Gesamtleistung (kW)	1,4/1,8
Drehzahl min <sup>-1</sup>	ca. 160/320
Netzsicherung (A)	16
Schutzart	IP 65
Schalldruckpegel (A)	ca. 62 dB
Abmessung (L x B x H) Antriebsmaschine	310 x 694 x 367 mm
Gewicht (kg)	ca. 52 kg (ohne Aufsteckgerät und Fahrgestell)

M 50 Antriebsmaschine

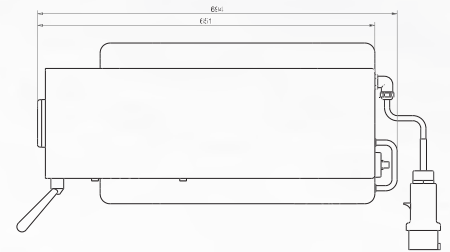
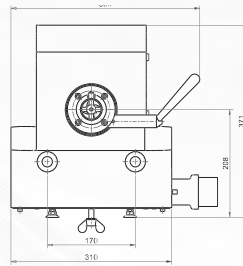
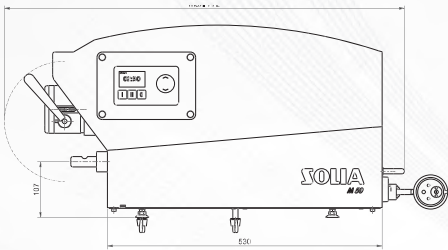

M 50 Fahrgestell

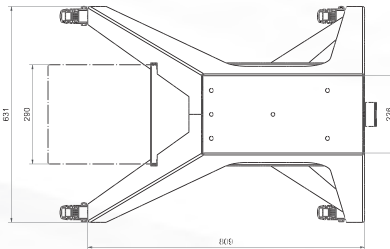
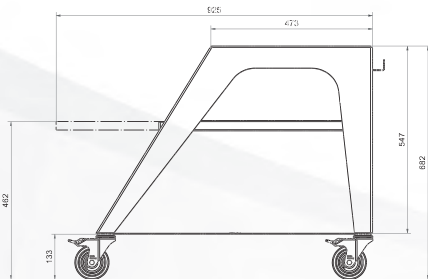

M 50 Fahrgestell elektrisch höhenverstellbar

