

KV1 Comfort



190031

Bartscher GmbH
Franz-Kleine-Str. 28
D-33154 Salzkotten
Deutschland

Tel.: +49 5258 971-0
Fax.: +49 5258 971-120
Service-Hotline: +49 5258 971-197
www.bartscher.com



Version: **2.0**

Erstelldatum: 2020-05-14

Original-Bedienungsanleitung

1	Sicherheit	2
1.1	Signalworterklärung	2
1.2	Sicherheitshinweise	3
1.3	Bestimmungsgemäße Verwendung	6
1.4	Bestimmungswidrige Verwendung	6
2	Allgemeines	6
2.1	Haftung und Gewährleistung	6
2.2	Urheberschutz	7
2.3	Konformitätserklärung	7
3	Transport, Verpackung und Lagerung	8
3.1	Transportinspektion	8
3.2	Verpackung	8
3.3	Lagerung	8
4	Technische Daten	9
4.1	Technische Angaben	9
4.2	Funktion des Gerätes	11
4.3	Baugruppenübersicht	12
5	Installation und Bedienung	13
5.1	Installation	13
5.2	Bedienung	16
6	Reinigung und Entkalkung	28
6.1	Sicherheitshinweise zur Reinigung	28
6.2	Reinigung	28
6.3	Entkalkung	36
7	Mögliche Funktionsstörungen	41
8	Entsorgung	42



Die Bedienungsanleitung vor Inbetriebnahme lesen und griffbereit am Gerät aufbewahren!

Diese Bedienungsanleitung beschreibt die Installation, Bedienung und Wartung des Geräts und ist eine wichtige Informationsquelle und Nachschlagewerk. Die Kenntnis aller enthaltenen Sicherheitshinweise und Handlungsanweisungen schafft die Voraussetzung für das sichere und sachgerechte Arbeiten mit dem Gerät. Zusätzlich gelten die für den Einsatzbereich des Geräts gültigen Unfallverhütungsvorschriften, Sicherheitsbestimmungen und gesetzliche Regelungen.

Lesen Sie diese Bedienungsanleitung vor Beginn der Arbeiten am Gerät, insbesondere vor der Inbetriebnahme, um Personen- und Sachschäden zu vermeiden. Unsachgemäße Verwendung kann zu Beschädigungen führen.

Diese Bedienungsanleitung ist Bestandteil des Produkts und muss in unmittelbarer Nähe des Geräts und jederzeit zugänglich aufbewahrt werden. Wenn das Gerät weitergegeben wird, muss die Bedienungsanleitung mit ausgehändigt werden.

1 Sicherheit

DE

Das Gerät ist nach den derzeit gültigen Regeln der Technik gebaut. Es können jedoch von diesem Gerät Gefahren ausgehen, wenn es unsachgemäß oder nicht bestimmungsgemäß verwendet wird. Alle Personen, die das Gerät benutzen, müssen sich an die Angaben in der Bedienungsanleitung halten und die Sicherheitshinweise beachten.

1.1 Signalworterklärung

Wichtige Sicherheits- und Warnhinweise sind in dieser Bedienungsanleitung durch Signalwörter gekennzeichnet. Diese Hinweise müssen unbedingt befolgt werden, um Personenschäden, Unfälle und Sachschäden zu vermeiden.



GEFAHR!

Das Signalwort **GEFAHR** warnt vor Gefährdungen, die zu schweren Verletzungen oder Tod führen, wenn sie nicht vermieden werden.



WARNUNG!

Das Signalwort **WARNUNG** warnt vor Gefährdungen, die mittelschwere bis schwere Verletzungen oder Tod zur Folge haben können, wenn sie nicht vermieden werden.



VORSICHT!

Das Signalwort **VORSICHT** warnt vor Gefährdungen, die leichte oder mäßige Verletzungen zur Folge haben können, wenn sie nicht vermieden werden.

ACHTUNG!

Das Signalwort **ACHTUNG** kennzeichnet mögliche Sachschäden, die bei Nichtbeachtung des Sicherheitshinweises auftreten können.

HINWEIS!

Das Symbol **HINWEIS** setzt den Benutzer über weiterführende Informationen und Tipps für den Gebrauch des Geräts in Kenntnis.

DE

1.2 Sicherheitshinweise

Elektrischer Strom

- Eine zu hohe Netzspannung oder unsachgemäße Installation kann zu elektrischem Stromschlag führen.
- Schließen Sie das Gerät nur an, wenn die Angaben auf dem Typenschild mit der Netzspannung übereinstimmen.
- Halten Sie das Gerät trocken um Kurzschlüsse zu vermeiden.
- Wenn im Betrieb Störungen auftreten, trennen Sie das Gerät sofort von der Stromversorgung.
- Berühren Sie den Netzstecker des Geräts nicht mit nassen Händen.
- Greifen Sie niemals nach dem Gerät, wenn es ins Wasser gefallen ist. Trennen Sie das Gerät sofort von der Stromversorgung.
- Lassen Sie Reparaturen und das Öffnen des Gehäuses nur von Fachkräften und Fachwerkstätten ausführen.
- Tragen Sie das Gerät nicht am Anschlusskabel.

- Bringen Sie das Anschlusskabel nicht mit Wärmequellen oder scharfen Kanten in Berührung.
- Knicken, quetschen oder verknoten Sie das Anschlusskabel nicht.
- Wickeln Sie das Anschlusskabel des Geräts immer vollständig ab.
- Stellen Sie niemals das Gerät oder andere Gegenstände auf das Anschlusskabel.
- Greifen Sie immer an den Netzstecker, um das Gerät von der Stromversorgung zu trennen.

Brennbare Materialien

- Setzen Sie das Gerät niemals hohen Temperaturen aus, z.B. Herd, Ofen, offene Flammen, Geräte zum Warmhalten, etc.
- Reinigen Sie das Gerät regelmäßig, um das Brandrisiko zu vermeiden.
- Decken Sie das Gerät nicht ab, z.B. mit Alufolie oder Tüchern.
- Betreiben Sie das Gerät nur mit den vorgesehenen Materialien und bei geeigneten Temperatureinstellungen. Materialien, Lebensmittel und Lebensmittelreste im Gerät können sich entzünden.
- Betreiben Sie das Gerät niemals in der Nähe von brennbaren, leicht entzündlichen Materialien, z.B. Benzin, Spiritus, Alkohol. Durch die Hitze verdampfen die Materialien und es kann bei Kontakt mit Zündquellen zu Verpuffungen kommen.
- Sollte ein Brand entstehen, trennen Sie das Gerät von der Stromversorgung, bevor Sie geeignete Maßnahmen zur Brandbekämpfung einleiten. Das Feuer niemals mit Wasser löschen, wenn das Gerät an die Stromversorgung angeschlossen ist. Sorgen Sie für ausreichend Frischluftzufuhr nach dem Löschen des Brandes.

DE

Heiße Oberflächen

- Die Oberflächen des Geräts werden während des Betriebs heiß. Es besteht Verbrennungsgefahr. Auch nach dem Ausschalten bleibt die Hitze bestehen.
- Berühren Sie keine heißen Oberflächen des Geräts. Nutzen Sie vorhandene Bedienelemente und Griffe.
- Transportieren und reinigen Sie das Gerät nur nach vollständigem Abkühlen.
- Geben Sie kein kaltes Wasser oder brennbare Flüssigkeiten auf die heißen Oberflächen.

Gesundheitsgefahr durch Keime

- Der Wasserbehälter des Gerätes muss in regelmäßigen Abständen komplett entleert, gereinigt und desinfiziert werden, um die Gefahr der Bildung von gesundheitsschädlichen Keimen zu vermeiden.

Betrieb nur unter Aufsicht

- Betreiben Sie das Gerät nur unter Aufsicht.
- Halten Sie sich immer in der unmittelbaren Nähe des Geräts auf.

Bedienpersonal

- Das Gerät darf nur durch qualifiziertes und geschultes Fachpersonal betrieben werden.
- Dieses Gerät darf nicht durch Personen (einschließlich Kinder) mit eingeschränkten physischen, sensorischen oder geistigen Fähigkeiten oder mangelnder Erfahrung und/oder mangelndem Wissen bedient werden.
- Kinder sollten beaufsichtigt werden, um sicherzustellen, dass sie nicht mit dem Gerät spielen oder das Gerät in Betrieb nehmen.

Fehlgebrauch

- Bestimmungswidrige oder verbotene Verwendung kann zu Beschädigungen an dem Gerät führen.
- Verwenden Sie das Gerät nur in betriebs sicherem und technisch einwandfreiem Zustand.
- Verwenden Sie das Gerät nur, wenn die Anschlüsse in betriebs sicherem und technisch einwandfreiem Zustand sind.
- Verwenden Sie das Gerät nur in sauberem Zustand.
- Verwenden Sie nur Original-Ersatzteile. Führen Sie niemals selbst Reparaturen am Gerät durch.
- Nehmen Sie keine Umbauten oder Veränderungen am Gerät vor.

1.3 Bestimmungsgemäße Verwendung

Jede über die folgende bestimmungsgemäße Verwendung hinausgehende und/oder andersartige Verwendung des Geräts ist untersagt und gilt als nicht bestimmungsgemäß.

Folgende Verwendungen sind bestimmungsgemäß:

- Zubereiten verschiedener Arten von Kaffeegetränken wie Kaffee, Cappuccino, Espresso, etc..

1.4 Bestimmungswidrige Verwendung

Eine bestimmungswidrige Verwendung kann zu Personenschäden sowie Sachschäden durch gefährliche elektrische Spannung, Feuer und hohe Temperaturen führen. Führen Sie ausschließlich diejenigen Arbeiten mit dem Gerät durch, die in dieser Bedienungsanleitung beschrieben sind.

2 Allgemeines

2.1 Haftung und Gewährleistung

DE

Alle Angaben und Hinweise in dieser Bedienungsanleitung wurden unter Berücksichtigung der geltenden Vorschriften, des aktuellen ingenieurtechnischen Entwicklungsstands sowie unserer langjährigen Erkenntnisse und Erfahrungen zusammengestellt. Der tatsächliche Lieferumfang kann bei Sonderausführungen, der Inanspruchnahme zusätzlicher Bestelloptionen oder auf Grund neuester technischer Änderungen, u. U. von den hier beschriebenen Erläuterungen und zeichnerischen Darstellungen abweichen.

Der Hersteller übernimmt keine Haftung für Schäden und Störungen bei:

- Nichtbeachtung der Anweisungen,
- bestimmungswidriger Verwendung,
- technischen Änderungen durch den Benutzer,
- Verwendung nicht zugelassener Ersatzteile.

Technische Änderungen am Produkt im Rahmen der Verbesserung der Bedienungseigenschaften und der Weiterentwicklung behalten wir uns vor.

Allgemeines

Unsere Kaffeevollautomaten enthalten Verschleißteile. Sofern die Kaffeevollautomaten ordnungsgemäß gewartet werden, ist im Regelfall davon auszugehen, dass die nachfolgenden Verschleißteile bis zu der angegebenen Bezugsmenge von Getränken halten:

- Pumpen: 12.000 Bezüge
- Drainageventil: 15.000 Bezüge
- Brüheinheit, Mahlwerk und Dichtungen: 20.000 Bezüge

Ausfälle dieser Verschleißteile nach Erreichen der jeweiligen Bezugsmenge stellen keinen Mangel des Kaffeevollautomaten dar.

2.2 Urheberrecht

Die Bedienungsanleitung und die in ihr enthaltenen Texte, Zeichnungen, Bilder und sonstigen Darstellungen sind urheberrechtlich geschützt. Vervielfältigungen in jeglicher Art und Form – auch auszugsweise – sowie die Verwertung und/oder Mitteilung des Inhaltes sind ohne schriftliche Zustimmung des Herstellers nicht gestattet. Zuwiderhandlungen verpflichten zu Schadensersatz. Weitere Ansprüche bleiben vorbehalten.

2.3 Konformitätserklärung

Das Gerät entspricht den aktuellen Normen und Richtlinien der EU. Dies bescheinigen wir in der EG-Konformitätserklärung. Bei Bedarf senden wir Ihnen gern die entsprechende Konformitätserklärung zu.

3 Transport, Verpackung und Lagerung

3.1 Transportinspektion

Prüfen Sie die Lieferung nach Erhalt unverzüglich auf Vollständigkeit und Transportschäden. Nehmen Sie bei äußerlich erkennbaren Transportschäden die Lieferung nicht oder nur unter Vorbehalt entgegen. Vermerken Sie den Schadensumfang auf den Transportunterlagen/ Lieferschein des Transporteurs und leiten Sie die Reklamation ein. Reklamieren Sie verdeckte Mängel sofort nach Erkennen, da Schadensersatzansprüche nur innerhalb der geltenden Reklamationsfristen geltend gemacht werden können.

Falls Teile oder Zubehör fehlen sollten, nehmen Sie bitte mit unserem Kundenservice Kontakt auf.

3.2 Verpackung

Werfen Sie den Umkarton Ihres Gerätes nicht weg. Sie benötigen ihn eventuell zur Aufbewahrung, beim Umzug oder wenn Sie das Gerät bei eventuellen Schäden an unsere Service-Stelle senden müssen.

Die Verpackung und einzelne Bauteile sind aus wiederverwertbaren Materialien hergestellt. Im Einzelnen sind dies: Folien und Beutel aus Kunststoff, Verpackung aus Pappe.

Führen Sie wiederverwertbare Verpackungen dem Recycling zu. Beachten Sie die in Ihrem Land geltenden Vorschriften.

3.3 Lagerung

Lassen Sie die Packstücke bis zur Installation verschlossen und bewahren Sie diese unter Beachtung der außen angebrachten Aufstell- und Lagermarkierung auf. Lagern Sie die Packstücke nur unter folgenden Bedingungen:

- in geschlossenen Räumen
- trocken und staubfrei
- vor aggressiven Medien ferngehalten
- vor Sonneneinstrahlung geschützt
- vor mechanischen Erschütterungen geschützt.

Bei längerer Lagerung (> 3 Monate) kontrollieren Sie regelmäßig den Allgemeinzustand aller Teile und der Verpackung. Erneuern Sie bei Bedarf die Verpackung.

4 Technische Daten

4.1 Technische Angaben

Bezeichnung:	Kaffeevollautomat KV1 Comfort
Artikel-Nummer:	190031
Material:	Kunststoff
Material Mahlwerk:	Stahl
Anzahl Brühgruppen:	1
Inhalt Wassertank in L:	6
Inhalt Bohnenbehälter in g:	1.000
Programme, individuell einstellbar:	23
Pumpendruck in bar:	19
Auslauf, höhenverstellbar von – bis in mm:	110 - 165
Inhalt Restebehälter, ca. Tassen:	35
Ausgelegt für Tassen / Tag:	80
Leistung Tassen à 120 ml / Stunde, max.:	40
Mindest-Aufbrühmenge in ml:	25
Anschlusswert:	2,7 kW / 230 V / 50-60 Hz
Maße (B x T x H) in mm:	511 x 390 x 582
Gewicht in kg:	22,0

Technische Änderungen vorbehalten!

Ausführung / Eigenschaften

- Vollautomat
- Steuerung: Touch
- Einstellmöglichkeiten: Mahlgrad 5-stufig, Kaffeedosierung, Wassermenge, Wassertemperatur, Milchmenge, Videoanzeige
- Programme:
 - 23, voreingestellt, individuell überschreibbar
 - Programmierung: passwortgeschützt
- Betriebssystem: Android
- Videoanzeige:
 - individuell beispielbar über USB
 - bis zu 10 Videos speicherbar
 - während der Kaffeezubereitung und in Pausenzeiten
 - 1 Video für alle Vorgänge auswählbar
- USB-Anschluss
- Wassertank abnehmbar
- Display-Anzeige:
 - Programme, Status, Lautstärke, Wartungsinfo, Fehlermeldungen, Lautstärke
 - Größe: 7 Zoll
 - Werbevideos individuell programmierbar
- Automatische Abschaltung
- Mahlwerk: Kegelmahlwerk
- Drucksystem: Kolbendruck
- Entkalkungssignal
- Füllstandsanzeige
- Ein-/Ausschalter
- Heißwasserfunktion
- Heiße-Milch-Funktion
- Milchaufschäumer
- Reinigungsprogramm
- Restebehälter spülmaschinengeeignet
- Kaffeepulver-Option: Nein
- 2-Tassen-Funktion
- Wasserversorgung, 3 Optionen:
 - Wassertank

Technische Daten

- Festwasseranschluss ½“
- Wasserzufuhr über externen Behälter
- Milchzufuhr: extern über Milchschauch
- Weitere Eigenschaften:
 - Tassenzähler (pro Programm u. insgesamt)
 - Speicher der Reinigungszyklen
 - Milchttemperatur im Programm einstellbar
 - Kaffee- und Milchschaumzubereitung parallel möglich
 - Bodenplatte mit Ausschnitt für einen automatischen Trester-Auswurf (in Verbindung mit dem Trester-Auswurfschacht KV1 – optional erhältlich)
- Inklusive:
 - 2 Milchschräuche, 50 cm;
 - 1 Wasserzulaufschlauch, 150 cm;
 - 1 Wasserzulaufschlauch, 200 cm

4.2 Funktion des Gerätes

Das Gerät ist zum Zubereiten von verschiedenen Kaffeespezialitäten wie Kaffee, Espresso, Cappuccino, Latte Macchiato unter Verwendung von Kaffeebohnen und kaltem Wasser konzipiert und optimal für den Einsatz in Cafés, Frühstücksräumen und Büros geeignet.

4.3 Baugruppenübersicht

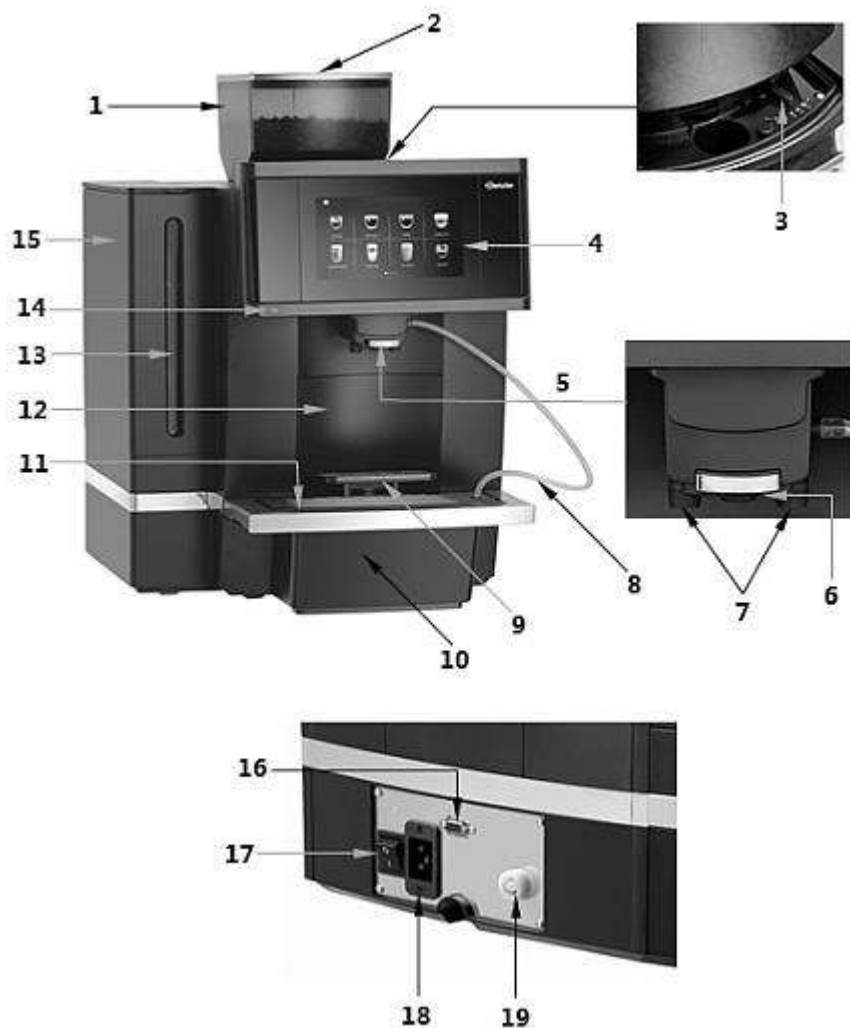

DE

Beschreibung Baugruppen

- | | |
|------------------------------------|----------------------------------|
| 1. Bohnenbehälter | 2. Abdeckung Bohnenbehälter |
| 3. Mahlwerk mit Einstellrad | 4. Bedienblende |
| 5. Brühereinheit | 6. Heißwasserauslauf |
| 7. Kaffeeauslauf | 8. Milchschauch |
| 9. Abstellgitter für kleine Tassen | 10. Auffangbehälter |
| 11. Abtropfgitter | 12. Restehälter |
| 13. Füllstandsanzeige Wassertank | 14. Ein-/Ausschalter |
| 15. Wassertank | 16. Schnittstelle |
| 17. Netzschalter | 18. Steckdose für Anschlusskabel |
| 19. Wasseranschluss | |

5 Installation und Bedienung

5.1 Installation

Auspacken / Aufstellen

- Packen Sie das Gerät aus und entfernen Sie alle äußeren und inneren Verpackungsteile, sowie Transportsicherungen.



VORSICHT!

Erstickungsgefahr!

Halten Sie Verpackungsmaterialien wie Plastikbeutel und Styroporsteine außerhalb der Reichweite von Kindern.

- Ziehen Sie falls vorhanden die Schutzfolie vom Gerät ab. Ziehen Sie die Schutzfolie langsam ab, damit keine Klebrückstände zurückbleiben. Entfernen Sie eventuelle Klebrückstände mit einem geeigneten Lösungsmittel.
- Achten Sie darauf, dass das Typenschild und die Warnhinweise am Gerät nicht beschädigt werden.
- Stellen Sie das Gerät **niemals** in nasser oder feuchter Umgebung auf.
- Stellen Sie das Gerät so auf, dass die Anschlüsse leicht zugänglich sind und bei Bedarf schnell getrennt werden können.
- Stellen Sie das Gerät auf eine Fläche mit folgenden Eigenschaften:
 - eben, ausreichend tragfähig, wasserresistent, trocken und hitzebeständig
 - ausreichend groß, um ungehindert mit dem Gerät arbeiten zu können
 - gut zugänglich

- mit einer guten Luftzirkulation.
- Halten Sie ausreichenden Abstand zu Tischkanten ein. Das Gerät könnte kippen und herunterfallen.
- Achten Sie auf einen ausreichenden Abstand zu Wänden und anderen brennbaren oder verfärbungsanfälligen Gegenständen, dieser muss hinten und seitlich mindestens 5 cm und oben 15 cm betragen. Befolgen Sie die geltenden Brandschutzvorschriften am Aufstellort.
- Das Gerät darf während des Betriebs nicht in einem Schrank aufgestellt werden.

Anschließen - Strom

- Prüfen Sie, ob die technischen Angaben des Geräts (siehe Typenschild) zu den Daten der örtlichen Stromversorgung passen.
 - Schließen Sie das Gerät an eine ausreichend abgesicherte Einzelsteckdose mit Schutzkontakt an. Schließen Sie das Gerät nicht an eine Mehrfachsteckdose an.
 - Verlegen Sie das Anschlusskabel so, dass niemand darauf treten oder darüber stolpern kann.
- DE**
- Verwenden Sie das Gerät nicht mit einer externen Zeitschaltuhr oder einer Fernbedienung.

Wasserversorgung

Für die Wasserversorgung ist werkseitig der Wassertank voreingestellt.

Das Gerät kann nach Wunsch an das Festwassernetz oder an einen externen Wasserbehälter (welcher sich auf der gleichen Höhe wie das Gerät befindet) angeschlossen werden.

Beachten Sie folgende Anweisungen für den Anschluss:

- max. Einlasswasserdruck beträgt 3 bar
- min. Wasserzulaufdruck beträgt 1 bar

Wichtiger Hinweis:

Ab einer Wasserhärte von 5° dH sollte eine geeignete Wasserenthärtungsanlage vorgeschaltet werden. Wir empfehlen folgende Artikel aus unserem Sortiment:

- Wasserfiltersystem für Kaffeemaschinen, Art.-Nr. **109881**
- Wasser-Enthärtungsanlage WEH1350, Art.-Nr. **109878**

Installation und Bedienung

Um das Gerät mit Festwasseranschluss zu betreiben, gehen Sie wie folgt vor:

Schritt 1: Anschluss Wasserzulaufschlauch



1. Schließen Sie das eine Ende des mitgelieferten Wasserzulaufschlauches (mit 1/4" Gewinde) am Wasseranschlussrohr an der Rückseite des Gerätes an und das andere Ende (mit 1/2" Gewinde) an den Festwasseranschluss.

Schritt 2: Einstellung Wasserversorgungsmodus



2. Wählen Sie im Menü „Geräteeinstellungen“ die Option „Wasserversorgungsmodus“.

DE



3. Wählen Sie die Option „Wasserhahn“.

Schritt 3: Wasserhahn der Wasserversorgung öffnen

DE

5.2 Bedienung

Wichtige Hinweise

- Füllen Sie nur frisches Trinkwasser in den Wassertank.
- Geben Sie niemals warmes/heißes Wasser, Milch oder andere Flüssigkeiten in den Wassertank.
- Füllen Sie niemals Instant-Kaffeepulver, Kakaopulver oder ein anderes Pulvergemisch in den Bohnenbehälter (Kaffeepulverbehälter) ein. Das Gerät könnte beschädigt werden.
- Füllen Sie niemals speziell behandelte Kaffeebohnen (z. B. Kakao, mit Zucker überzogen) in den Bohnenbehälter, dieses kann zur Beschädigungen des Gerätes führen.
- Nur geröstete Kaffeebohnen dürfen in den Bohnenbehälter gefüllt werden. Reis, Sojabohnen, Schokobohnen, Nüsse, Zucker, Gewürze usw. sind verboten.
- Bewahren Sie die Kaffeebohnen immer an einem trockenen und sonengeschützten Ort auf, benetzte Bohnen können das Mahlwerk beschädigen.
- Bewahren Sie die Kaffeebohnen nicht im Bohnenbehälter auf, wenn das Gerät längere Zeit nicht benutzt wird. Die Kaffeebohnen können feucht werden und das Mahlwerk verstopfen.

Gerät vorbereiten

1. Reinigen Sie das Gerät vor dem ersten Gebrauch nach Anweisungen im Abschnitt „**Reinigung**“.
2. Lesen Sie aufmerksam die folgenden Anweisungen durch, um Ihr Gerät sicher in Betrieb zu nehmen.
3. Füllen Sie frisches Trinkwasser in den Wassertank.
4. Achten Sie auf die Füllmenge, diese darf die MAX-Markierung nicht überschreiten.
5. Füllen Sie Kaffeebohnen in den Bohnenbehälter.

Gerät einschalten

1. Schließen Sie das Gerät an eine geeignete Einzelsteckdose an.
2. Schalten Sie den Netzschalter an der Rückseite des Gerätes auf „I“.

3. Drücken Sie den Ein-/Ausschalter vorne am Gerät, um das Gerät zu aktivieren.



DE

Der Kaffeevollautomat beginnt beim ersten Gebrauch mit dem Selbsttest und der Reinigung. Dies hilft, die besten Betriebsbedingungen zu erreichen. Dieser Vorgang kann nicht übersprungen werden.

WARNUNG! Verbrühungsgefahr!

Während des Reinigungsvorgangs fließt heißes Wasser aus dem Kaffeeauslauf in den Auffangbehälter.

Vermeiden Sie Kontakt mit dem auslaufenden heißen Wasser.

Bedienelemente



1. Getränke-Auswahlsymbole
2. Einstelltaste
3. Zeittaste
4. Schnellzugriff-Taste Getränkeauswahl

DE



Durch Drücken der Einstelltaste für 3 Sekunden gelangen Sie in das Schnellzugriff-Menü und können sofort die gewünschten Einstellungen vornehmen.

Durch Wischbewegung mit einem Finger über die Schnellzugriff-Taste nach rechts oder links kann eine weitere Getränkeauswahl geöffnet werden.

Voreinstellungen



1. Wählen Sie im Einstellungs-Menü „Geräteeinstellungen“ und anschließend die Option „Spracheneinstellung“.



2. Wählen Sie unter der Option „Spracheneinstellung“ die gewünschte Sprache aus.
3. Drücken Sie anschließend auf die Taste „Zurück“, um mit den Voreinstellungen fortzufahren.



4. Wählen Sie unter der Option „Wasserversorgungsmodus“ eine der Anschlussmöglichkeiten aus:
 - Wassertank
 - Festwasseranschluss
 - externer Wasserbehälter
5. Drücken Sie anschließend auf „Zurück“.



6. Geben Sie unter der Option „Wartungsmodus“ den Wasserhärtegrad der örtlichen Wasserversorgung ein.
7. Drücken Sie anschließend auf „Zurück“.



8. Wählen Sie unter der Option „Schutz und Privatsphäre“ die gewünschte Option: Passwortgeschützt oder kein Schutz.
9. Drücken Sie anschließend auf „Zurück“.

DE



10. Nehmen Sie unter der Option „Individuelle Einstellungen“ die von Ihnen gewünschten weiteren Einstellungen vor.
11. Drücken Sie anschließend auf „Zurück“.



12. Wählen Sie im Menü „Geräteeinstellungen“ die Option „Automatisches Ein-/Ausschalten“.



13. Stellen Sie die gewünschte Zeit für das automatische Ein- und Ausschalten ein.
14. Drücken Sie zur Bestätigung „OK“.
15. Um weitere Einstellungen vorzunehmen, drücken Sie auf „Zurück“.

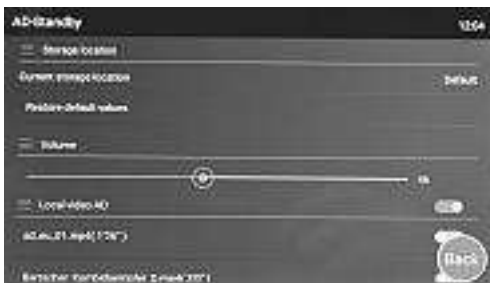

16. Nehmen Sie unter der Option „AD-Standby“ die von Ihnen gewünschten Einstellungen vor.
17. Drücken Sie anschließend auf „Zurück“.



- In der Anzeige erscheint die Getränkeauswahl.
18. Drücken Sie auf das gewünschte Getränke-Symbol, um die Getränkeparameter einzustellen.
 19. Drücken Sie oben links die Einstelltaste für 3 Sekunden, um weitere Einstellungen vorzunehmen.

Mahlgrad einstellen

1. Passen Sie die Feinheit von Kaffeebohnenpulver entsprechend der gewählten Kaffeebohnen an.

HINWEIS: Stellen Sie den Mahlgrad nur ein, wenn das Gerät keine Getränkezubereitung durchführt.

2. Öffnen Sie die Abdeckung vom Mahlwerk. Dieser befindet sich vor dem Bohnenbehälter.

Mit dem Einstellrad kann der Mahlgrad nach Bedarf von „fein“ (Mahlgrad 1) bis „grob“ (Mahlgrad 5) eingestellt werden. Die Werkseinstellung ist Mahlgrad 3.



3. Stellen Sie den Mahlgrad 4 oder 5 ein, wenn der Kaffee während des Zubereitungsprozesses sehr langsam oder nicht vollständig abläuft.
4. Wenn Ihre Kaffeebohnen eine dunkle Farbe haben, empfehlen wir, den groben Mahlgrad 4 oder 5 einzustellen.

Die vorgenommene Mahlgradeinstellung wird erst wirksam, nachdem zwei oder mehr Tassen Kaffee zubereitet wurden.

DE

Getränke zubereiten

Im Gerät kann noch Kaffeepulver vom Werkstest vorhanden sein, trinken Sie deshalb die ersten 2 - 3 Tassen Kaffee nach der ersten Inbetriebnahme nicht.

1. Wählen Sie im Menü „Geräteeinstellung“ die Option „Getränkeeinstellung“.
2. Sie können mit den Einstelltasten „<“ und „>“ weitere Einstellungen für das Getränk vornehmen, wie z. B. Kaffeestärke, heiße Milchmenge, Menge pro Tasse.

Diese Einstellung wird für spätere Anwendung nicht gespeichert.

3. Drücken Sie „Abbr.“, wenn Sie die Einstellungen abbrechen möchten.

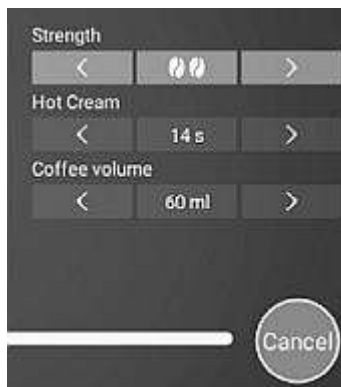

Getränke mit Milch zubereiten



1. Verbinden Sie den Milchschauch fest mit dem Milchaufschäumer und dem Behälter mit Milch.
2. Stellen Sie eine Tasse unter den Kaffeeauslauf und drücken Sie z. B. das Symbol "CAPPUCCINO", um dieses Getränk zuzubereiten.

Wenn im Display "Genießen Sie Ihr Getränk" angezeigt wird, bedeutet dies, dass der Cappuccino fertig ist.

Weitere Einstellungen

Programmeinstellung

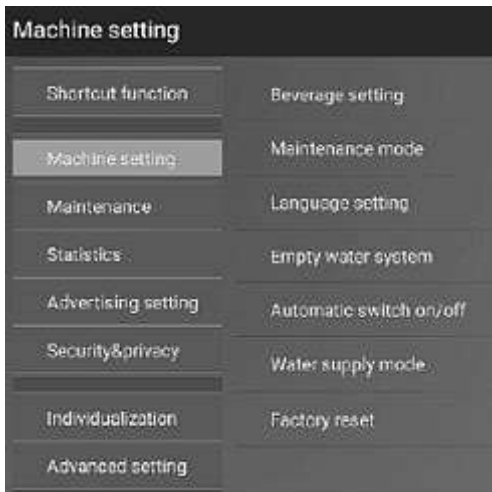

1. Stellen Sie sicher, dass sich das Gerät im Status der Geräteeinstellung befindet.
2. Durch Drücken der Einstell-taste (oben links auf der Bedienblende) für 3 Sek. gelangen Sie in das Einstellmenü.
3. Nehmen Sie anschließend die gewünschten Einstellungen vor.

DE

Folgende Einstellungen sind möglich: Geräteeinstellungen, Wartungseinstellungen, Statistik, Werbeeinstellung, Sicherheit & Datenschutz usw.

Anzeigeneinstellungen

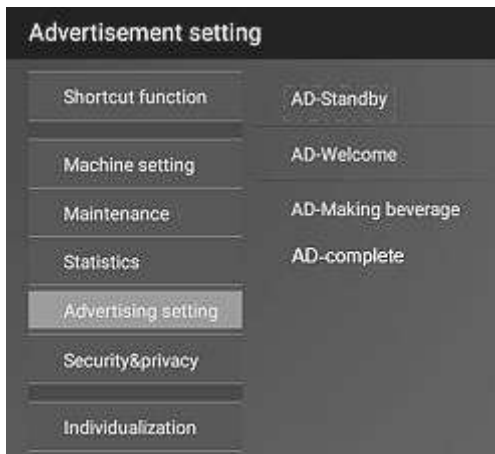

1. Wählen Sie im Menü „Geräteeinstellung“ die Option „Anzeigeneinstellungen“.
2. Wählen Sie dann die Option „AD-Standby“.

Das Gerät wechselt in den Standby-Modus, wenn eine Minute lang keine Einstellungen durchgeführt werden.

Es ist möglich, Videos im Standby-Modus abzuspielen.

DE

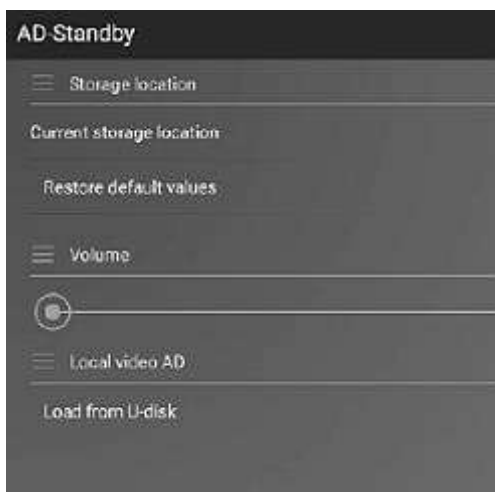

3. Wählen Sie im Menü „AD-Standby“ eine der Optionen für den Speicherort des Videos.

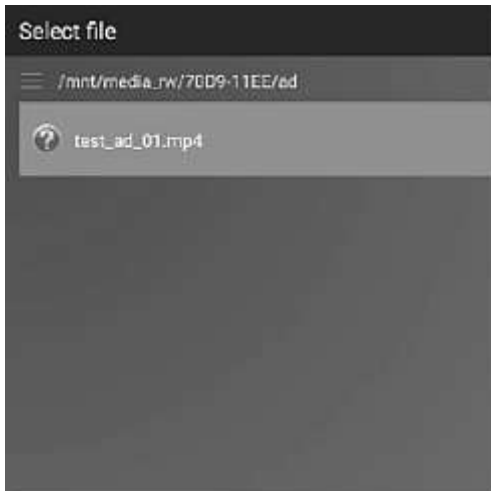

4. Wählen Sie das gewünschte Video aus und drücken Sie „OK“ (unterstützt nur MP4 Format).

Einstellung Anzeige „Willkommen“

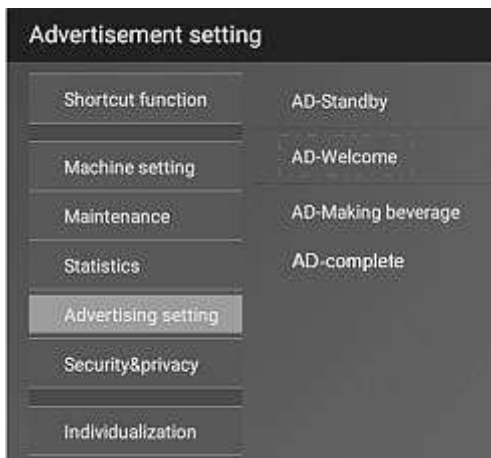

1. Wählen Sie im Menü „Anzeigeneinstellungen“ die Option „Willkommen“.



2. Wählen Sie anschließend eine der Auswahlmöglichkeiten für den Speicherort des Videos.

DE

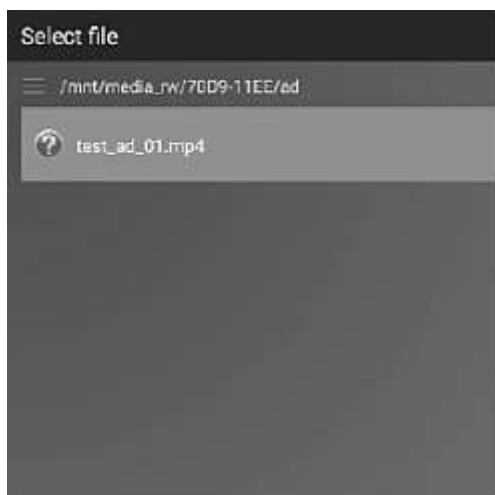

3. Wählen Sie das gewünschte Video aus und drücken Sie „OK“ (unterstützt nur MP4 Format).

Einstellung Anzeige „Getränke zubereiten“

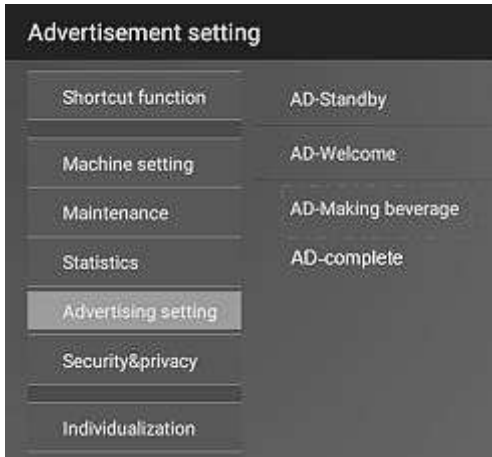

1. Wählen Sie im Menü „Anzeigeneinstellungen“ die Option „Anzeige Getränke zubereiten“.

Einstellung Anzeige „Komplett“

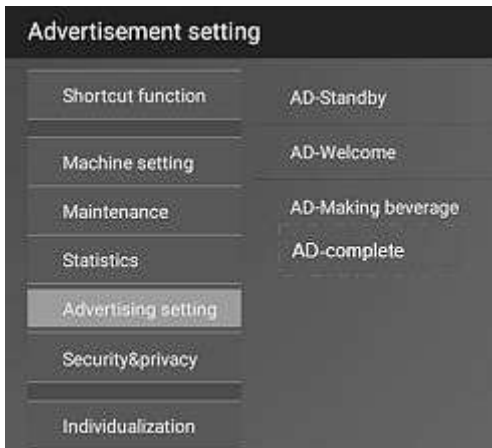

1. Wählen Sie im Menü „Anzeigeneinstellungen“ die Option „Anzeige komplett“ aus.
2. Suchen Sie ein Bild aus. Das Bildformat muss JPEG oder PNG sein.

6 Reinigung und Entkalkung

6.1 Sicherheitshinweise zur Reinigung

- Trennen Sie das Gerät vor der Reinigung von der Stromversorgung.
- Lassen Sie das Gerät vollständig abkühlen.
- Achten Sie darauf, dass kein Wasser in das Gerät eindringt. Tauchen Sie das Gerät zum Reinigen nicht in Wasser oder andere Flüssigkeiten. Verwenden Sie keinen Druckwasserstrahl, um das Gerät zu reinigen.
- Verwenden Sie keine spitzen oder metallischen Gegenstände (Messer, Gabel etc.) um das Gerät zu reinigen. Spitze Gegenstände können das Gerät beschädigen und bei Kontakt mit stromführenden Teilen zu einem Stromschlag führen.
- Verwenden Sie zum Reinigen keine Scheuermittel, lösemittelhaltigen oder ätzende Reinigungsmittel. Diese können die Oberfläche beschädigen.

6.2 Reinigung

Reinigung Brüheinheit

DE

Nach längerer Verwendung verbleibt etwas Kaffeepulver auf der Brüheinheit.

1. Entfernen Sie das verbliebene Kaffeepulver, indem Sie die Brüheinheit gründlich reinigen.
2. Verwenden Sie zum Reinigen der Brüheinheit geeignete Reinigungstabletten.

Die Reinigung der Brüheinheit dauert ca. 20 Minuten.

3. Wählen Sie im Menü die Option „Wartung“ und anschließend die Option „Reinigung der Brüheinheit mit Reinigungstabletten“.

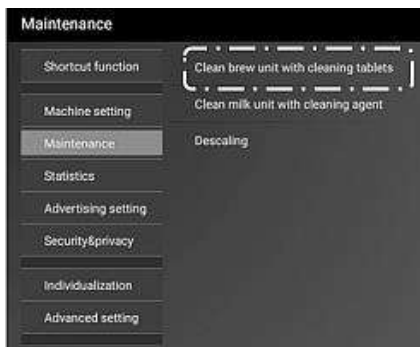

4. Nehmen Sie den Auffangbehälter und den Restbehälter heraus, entleeren Sie diese und setzen Sie sie wieder im Gerät ein.



5. Öffnen Sie die Abdeckung vom Mahlwerk.
6. Fügen Sie die Reinigungstablette in die Vertiefung ein.
7. Legen Sie die Abdeckung wieder auf und drücken Sie zur Bestätigung „OK“.



8. Nachdem die Reinigung der Brüheinheit abgeschlossen ist, entnehmen Sie den Auffangbehälter und den Restbehälter.
9. Reinigen Sie diese Teile und trocknen Sie sie ab.
10. Setzen Sie den Restbehälter und den Auffangbehälter anschließend wieder im Gerät ein.



Nach Abschluss der Reinigung geht das Gerät in das Einstellungs Menü über.

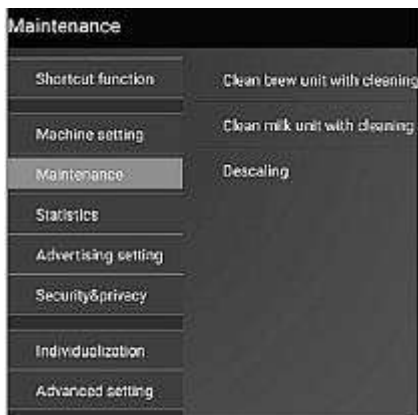

Milchsystem reinigen

1. Reinigen Sie das Milchsystem täglich.
2. Bereiten Sie in einem separaten Behälter eine Lösung aus Wasser und einem handelsüblichen Reinigungsmittel für Milchsystem von Kaffeevollautomaten vor.
3. Beachten Sie die Hinweise auf der Verpackung dieser Mittel.

DE

4. Wählen Sie im Einstellungs Menü die Option „Wartung“ und anschließend die Option „Reinigung des Milchsystems mit Reinigungsmittel“.

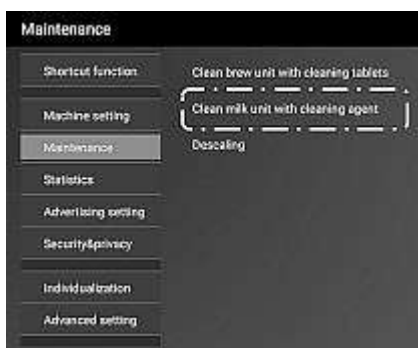

Reinigung und Entkalkung

5. Nehmen Sie den Milchschauch aus dem Milchbehälter oder der Öffnung für Milchschauch im Abtropfgitter heraus.
6. Führen Sie den Milchschauch in den Behälter mit Reinigungsmittel für Milchsystem.



7. Reinigen Sie den Behälter mit Reinigungsmittel.
8. Füllen Sie frisches Trinkwasser in den Behälter ein, um damit das Milchsystem durchzuspülen.

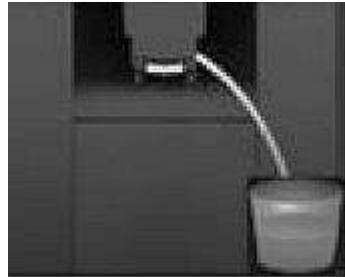

9. Nehmen Sie den Milchschauch aus dem Behälter mit Spülwasser heraus und führen Sie ihn in die Öffnung im Abtropfgitter ein.

Nach Abschluss der Reinigung des Milchsystems geht das Gerät in das Einstellungsmenü über.

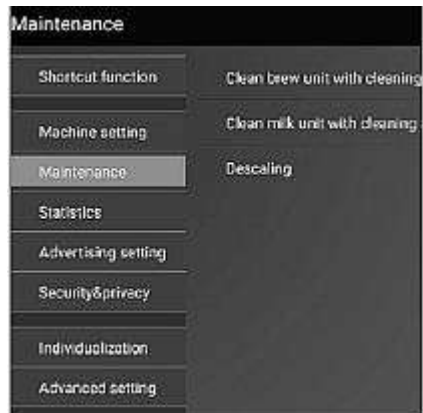

Milchschaumdüse reinigen



1. Reinigen Sie die Milchschaumdüse täglich.
2. Drücken Sie diese an beiden Seiten zusammen und nehmen Sie sie vorsichtig vom Gerät ab.
3. Ziehen Sie den Milchschlauch von der Milchschaumdüse ab.

DE

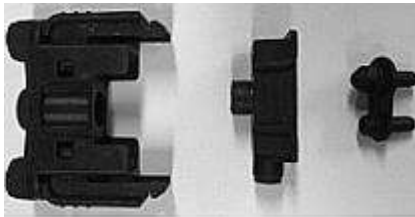

4. Zerlegen Sie die Milchschaumdüse wie in der Abbildung oben gezeigt.
5. Reinigen Sie die Teile der Milchschaumdüse unter warmem fließendem Wasser.

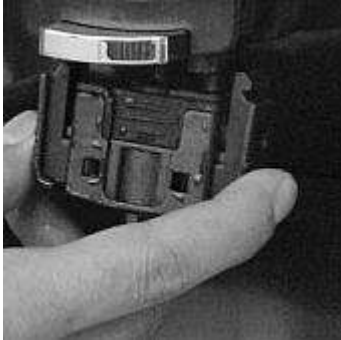

6. Reinigen Sie den Milchschauch gründlich unter fließendem Wasser, indem Sie das Wasser auch durch den Milchschauch laufen lassen.
7. Setzen Sie die Milchschaumdüse zusammen und installieren Sie diese im Gerät.
8. Befestigen Sie den Milchschauch an der Milchschaumdüse.

Metallfilter reinigen

HINWEIS:

Wir empfehlen die Reinigung des Metallfilters im Zusammenhang mit den anderen Reinigungsschritten durchzuführen, um eine vollständige Reinigung zu gewährleisten.



Nach längerem Gebrauch können Kaffeepulverrückstände auf dem Metallfilter der Brüheinheit zurückbleiben. Diese sollten regelmäßig gereinigt werden.

Wenn diese Unreinheiten nicht rechtzeitig gereinigt werden, kann dies zu hohem Druck führen.

1. Schalten Sie das Gerät aus und trennen Sie es von der Stromversorgung.

HINWEIS:

Ziehen Sie den Auffangbehälter mit dem Restbehälter aus dem Gerät heraus.



2. Reinigen Sie den Metallfilter, indem Sie mit Ihrer Hand und einem weichen Tuch oder weichen Bürste vorsichtig durch die Frontöffnung greifen und den Filter säubern.
3. Sobald der Filter sauber ist, setzen Sie den Auffangbehälter mit dem Restebehälter wieder in das Gerät ein.
4. Nehmen Sie das Gerät nach Anweisungen im Abschnitt „Gerät einschalten“ wieder in Betrieb.

Auffangbehälter und Restebehälter reinigen

- Verwenden Sie zum Reinigen des Restebehälters und des Auffangbehälters keine chemischen Lösungsmittel und ätzenden Reinigungsmittel oder Alkohol.
- Verwenden Sie keine Metallgegenstände zum Reinigen von Schmutz oder Entfernen von Kaffeesatz, um eine Beschädigung des Restebehälters und Auffangbehälters zu vermeiden.
- Wenn Sie aufgefordert werden, den Restebehälter zu reinigen, müssen Sie die Reinigung durchführen, andernfalls kann das Gerät beschädigt werden.
- Gehen Sie bei der Reinigung wie folgt vor:

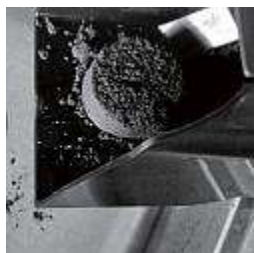

Nach 35 Tassen zubereiteten Kaffee wird im Display „Restebehälter leeren“ angezeigt.

1. Ziehen Sie den Auffangbehälter heraus.
2. Der Restebehälter kann zur Reinigung abgenommen werden, wie die rechte Abbildung zeigt.

Reinigung und Entkalkung

3. Entleeren Sie den Restbehälter und den Auffangbehälter.
4. Reinigen Sie beide Behälter mit warmem Wasser und setzen Sie sie wieder im Gerät ein.

Wenn der Auffangbehälter voll ist, erscheint im Display „Auffangbehälter voll“ und „Auffangbehälter leeren“.

7. Ziehen Sie den Auffangbehälter heraus und entleeren Sie diesen.
8. Reinigen Sie den Auffangbehälter und das Abtropfgitter.
9. Setzen Sie die abgenommenen Teile nach der Reinigung wieder ein.

Wassertank reinigen

1. Nehmen Sie den Wassertank heraus.
2. Reinigen Sie den Wassertank gründlich bei jeder Wasserauffüllung.
3. Füllen Sie den Wassertank anschließend mit frischem Trinkwasser und setzen Sie ihn erneut im Gerät ein.
4. Nehmen Sie den Wassertank immer sehr vorsichtig ab, lassen Sie ihn niemals fallen. Sollte der Wassertank beschädigt sein, tauschen Sie ihn unverzüglich aus.



DE

Bohnenbehälter reinigen

1. Nehmen Sie den Deckel vom Bohnenbehälter vorsichtig ab.
2. Reinigen Sie den Bohnenbehälter immer mit einem trockenen Tuch oder einem Papiertuch.
3. Legen Sie den Deckel wieder auf.
4. Lassen Sie den Deckel vom Bohnenbehälter niemals fallen. Wenn der Deckel beschädigt ist, tauschen Sie ihn aus.



6.3 Entkalkung

Durch den täglichen Gebrauch des Gerätes kommt es je nach örtlicher Wasserhärte zu Verkalkungen in den inneren Bauteilen. Um das Gerät im besten Zustand zu erhalten und um sicher zu stellen, dass jeder Brühvorgang das beste Resultat erzielt, ist es erforderlich, das Gerät von Zeit zu Zeit zu entkalken.

1. Verwenden Sie zum Reinigen und Entkalken nur geeignete Reinigungs- und Entkalkungsmittel für Kaffeefullautomaten.
2. Beachten Sie während der Entkalkung unbedingt die Sicherheitshinweise des Herstellers auf der Verpackung.

VORSICHT!

Wenn die Entkalkungslösung versehentlich mit Ihren Augen oder Ihrer Haut in Berührung gekommen ist, waschen Sie sie sofort mit klarem Wasser aus/ab.

3. Führen Sie den Entkalkungsvorgang immer komplett durch, eine Unterbrechung kann zu Beschädigung des Gerätes führen.

DE Der gesamte Entkalkungsvorgang dauert etwa 40 Minuten.

Wenn nach einer bestimmten Zeit der Ablagerungsgrad erreicht ist, werden automatisch "Entkalken" und "Spülen" abwechselnd in der Display-Anzeige erscheinen.

4. Wählen Sie im Einstellungsmenü „Wartung“ und anschließend „Entkalkung“ aus.

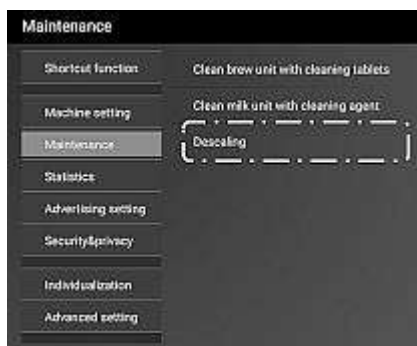

5. Nehmen Sie den Auffangbehälter und den Restbehälter heraus, entleeren Sie diese und setzen Sie sie wieder im Gerät ein.



6. Stecken Sie den Milchschaum in die Öffnung im Abtropfgitter.
7. Bereiten Sie eine Lösung aus einem handelsüblichen Entkalker für Kaffeevollautomaten und frischem Trinkwasser vor. Beachten Sie die Hinweise auf der Verpackung.
8. Geben Sie diese Lösung in den Wassertank und setzen Sie den Wassertank wieder ein.
9. Bestätigen Sie mit „OK“.



10. Nehmen Sie den Auffangbehälter heraus, entleeren Sie diesen und setzen Sie ihn wieder im Gerät ein.



11. Nehmen Sie den Wassertank heraus, entleeren Sie ihn.
12. Reinigen Sie den Wassertank gründlich.
13. Füllen Sie den Wassertank anschließend mit frischem Trinkwasser auf und installieren Sie ihn wieder im Gerät.

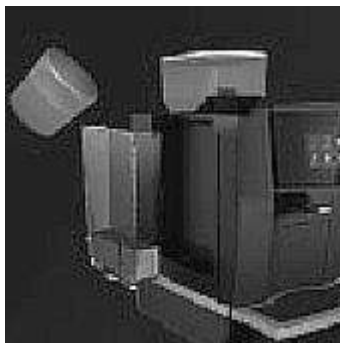

14. Nachdem die Entkalkung abgeschlossen ist, entnehmen Sie den Auffangbehälter und den Restbehälter.
15. Reinigen Sie diese Teile und trocknen Sie sie ab.
16. Setzen Sie den Restbehälter und den Auffangbehälter anschließend wieder im Gerät ein.



DE

Nach Abschluss der Entkalkung geht das Gerät erneut in das Einstellungsmenü über.

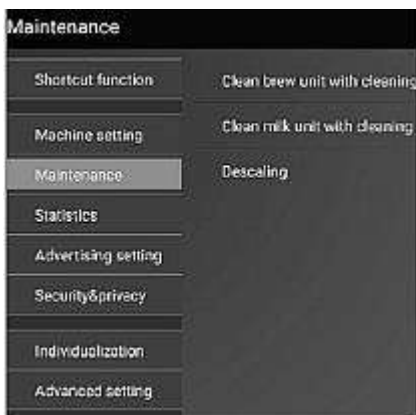

Transport des Gerätes

- Bewahren Sie die Verpackung vom Kaffeevollautomat für einen späteren Transport auf.
- Stellen Sie sicher, dass vor einem Transport das Wasser aus dem Gerät entfernt wird, um Beschädigungen des Gerätes zu vermeiden.

WARNUNG! Verbrühungsgefahr!

Beim Leeren der Wasserleitung kann heißes Wasser aus dem Kaffeeauslauf in den Auffangbehälter fließen.

Vermeiden Sie Kontakt mit dem auslaufenden heißen Wasser.

- Sobald das Programm für die Entleerung des Wassersystems abgeschlossen ist, wird das System bei erneutem Gebrauch des Gerätes wieder auf das Programm für die erstmalige Verwendung zurückgesetzt.
- Entleeren Sie das Wassersystem im Wassertankmodus.
- Nach der Entleerung des Wassersystems wischen Sie das Gerät gründlich ab.



1. Stellen Sie sicher, dass das Gerät sich im Status der Getränke-einstellung.
2. Drücken Sie die Einstelltaste für länger als 3 Sekunden um in das Einstellungs-Menü zu gelangen.



3. Wählen Sie im Einstellungs-Menü die Option „Geräteeinstellungen“ und anschließend die Option „Werkeinstellungen“ aus.
4. Bestätigen Sie die Auswahl mit „OK“.



5. Wählen Sie anschließend die Option „Wassersystem entleeren“.
6. Drücken Sie „OK“, um das Entleeren des Wassersystems zu starten.

DE

Nach dem Entleeren des Wassersystems schaltet sich das Gerät automatisch ab.

7. Nehmen Sie die Auffangschale nach dem Ausschalten heraus, entleeren und reinigen Sie die Auffangschale.
8. Wischen Sie nach dem des Wassersystems das Gerät gründlich ab.
9. Bei einer erneuten Inbetriebnahme führen Sie alle Schritte durch, die in den Abschnitten „Gerät vorbereiten“ und „Gerät einschalten“ aufgeführt sind.

7 Mögliche Funktionsstörungen

Die folgende Tabelle enthält Beschreibungen von möglichen Ursachen und Maßnahmen zur Behebung von Funktionsstörungen oder Fehlern beim Betrieb des Gerätes. Wenn sich die Funktionsstörungen nicht beheben lassen, kontaktieren Sie den Kundendienst.

Display-Anzeigen	Ursache	Behebung
Auffangbehälter entleeren	Auffangbehälter ist voll, alle Funktionen zur Getränke-zubereitung sind außer Betrieb	Nehmen Sie den Auffang-behälter heraus, leeren Sie ihn und setzen ihn wieder im Gerät ein.
Restebehälter leeren	Restebehälter ist voll, alle Funktionen zur Getränke-zubereitung sind außer Betrieb	Nehmen Sie den Reste-behälter heraus, leeren Sie ihn und setzen ihn wieder im Gerät ein.
Wassertank befüllen	Wasser im Wassertank ist aufgebraucht, alle Funktionen zur Getränke-zubereitung sind außer Betrieb	Füllen Sie den Wassertank mit frischem Trinkwasser
Bohnenbehälter befüllen	Keine Kaffeebohnen im Bohnenbehälter, alle Funktionen zur Getränke-zubereitung sind außer Betrieb	Füllen Sie Kaffeebohnen in den Bohnenbehälter
Auffangbehälter einsetzen	Auffangbehälter ist nicht installiert, alle Funktionen zur Getränke-zubereitung sind außer Betrieb	Setzen Sie den Auffang-behälter korrekt im Gerät ein
Kein Wasser im System	Nicht ausreichend Wasser in der Wasserleitung des Gerätes, alle Funktionen zur Getränke-zubereitung sind außer Betrieb	Drücken Sie zur Bestätigung die Taste „OK“

Display-Anzeigen	Ursache	Behebung
Fehlercode 1-7	Fehler können nicht definiert werden	Schalten Sie das Gerät aus und starten Sie es neu Falls das Problem nicht gelöst werden kann, ziehen Sie den Netzstecker und kontaktieren Sie den Kundendienst
Starker Druck	Dunkle Kaffeebohnen oder zu feines Kaffeepulver werden verwendet	Stellen Sie den groben Mahlgrad 4 - 5 ein bzw. verwenden Sie grob gemahlenes Kaffeepulver
	Filter der Brüheinheit ist verstopft	Starten Sie das Reinigungsprogramm für die Brüheinheit
Fehler Brüheinheit	Fehler interner Teile	Starten Sie das Gerät neu

DE

8 Entsorgung

Elektrogeräte

	Elektrogeräte sind mit diesem Symbol gekennzeichnet. Elektrogeräte müssen fachgerecht und umweltgerecht verwertet und entsorgt werden. Elektrogeräte dürfen nicht in den Hausmüll. Trennen Sie das Gerät von der Stromversorgung und entfernen Sie das Anschlusskabel vom Gerät.
--	--

Geben Sie Elektrogeräte bei den dafür vorgesehenen Sammelstellen ab.